



OF GAB. nº 065/2019

lapu, 25 de setembro de 2019.

Prezados(as) Senhores(as),

Com nossos cordiais cumprimentos e, considerando o valor remanescente final apresentado na **Tabela 2 da Nota Técnica nº 23 da Câmara Técnica de Segurança Hídrica e Qualidade de Água** instituída pelo **Comitê Interfederativo no Termo de Transação e Ajustamento de Conduta (TTAC)** no valor de **R\$ 630.265,74 (destinação de resíduos sólidos)**, vimos por meio deste formalizar **CANCELAMENTO** pelo município de Iapu dos pleitos aprovados na Nota Técnica 20, referentes a elaboração de estudos ambientais (R\$ 50.000,00) e aterro sanitário compartilhado para Iapu, Ipaba e Bugre – CIMVA1 (R\$ 580.265,74) por todos os motivos expostos em **OFÍCIO 051/2019** enviado anteriormente.

Na oportunidade, reforçamos nosso pedido de **NOVO PLEITO** do município de Iapu/MG, com relação às ações de **destinação de resíduos sólidos**, mediante entendimento com o **CIMVA 1**. Tal pleito encontra-se em conformidade com o Plano Municipal de Saneamento Básico - PMSB (elaborado e aprovado em 2016); com o Plano Municipal de Gerenciamento Integrado de Resíduos Sólidos - PGIRS (integrado ao PMSB); com a Deliberação CIF nº 43, de 31 de Janeiro de 2017; **com as Notas Técnicas 33 e 34 da Câmara Técnica de Segurança Hídrica e Qualidade da Água de 27/02/19**; e em especial com a Revisão Extraordinária nº 2, de 29 de Junho de 2018, referente ao cumprimento das cláusulas 169 e 170, da Subseção IV.1, do Termo de Transação e de Ajustamento de Conduta TTAC celebrado entre órgãos e entidades da União, dos Estados de Minas Gerais e do Espírito Santo e as empresas Samarco Mineração S.A., Vale S. A. e BHP Billiton Brasil Ltda.

Diante das considerações apresentadas solicitamos a avaliação do Comitê Interfederativo - CIF sobre o seguinte pleito do Município de Iapu que se enquadra como prioridade da Deliberação nº 43, de 31 de Janeiro de 2017.

Pleiteamos recursos para **EXECUÇÃO DOS PROGRAMAS, PROJETOS E AÇÕES PARA LIMPEZA E MANEJO DE RESÍDUOS SÓLIDOS**, a exemplo do **PROGRAMA DE REESTRUTURAÇÃO DO ACONDICIONAMENTO, COLETA E TRANSPORTE DOS RESÍDUOS**, previsto no **PLANO MUNICIPAL DE SANEAMENTO BÁSICO (PMSB)**, conforme

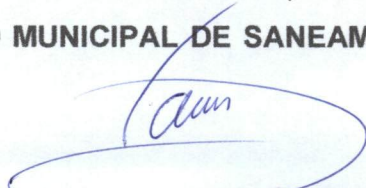
José Carlos de Barros
SECRETÁRIO



detalhado na Tabela Única e no Relatório Final do PMSB, e do **PROGRAMA DE IMPLANTAÇÃO DE COLETA SELETIVA** previsto no **PLANO MUNICIPAL DE GESTÃO INTEGRADA DE REÍSUOS SÓLIDOS URBANOS**, já entregues em outras ocasiões.

Destarte, tendo em vista os avanços que o município já obteve por meio da coleta seletiva e da gestão atual dos resíduos sólidos e destinação ao Aterro Sanitário e doação do recicláveis à Associação de Catadores de Materiais Recicláveis de Iapu - ACAMARI, solicitamos que esse **NOVO PLEITO** para estruturar a coleta e tratamento dos materiais recicláveis e o transporte dos resíduos não recicláveis ao Aterro Sanitário (por meio da aquisição de caminhão compactador) e para promover a Coleta Seletiva (por meio da aquisição de um caminhão basculante, e equipamentos para potencializar o trabalho) receba **PRIORIDADE** pelo Comitê Interfederativo CIF para liberação do referido recurso de compensação ambiental o mais breve possível.

Dessa forma, entendemos que a população poderá usufruir com brevidade da compensação objeto do recurso já que será efetivamente revertido em incremento da melhoria da qualidade ambiental de Iapu, alinhado às suas reais necessidades no que se refere ao gerenciamento dos resíduos sólidos gerados nesta região.

Aguardando breve retorno e orientação da CT-SHQA e do CIF para dar andamento ao pleito desse consórcio e município, agradecemos antecipadamente.

Atenciosamente,

JOSÉ CARLOS DE BARROS
Prefeito Municipal de Iapu

José Carlos de Barros
PREFEITO

Ao Ilmo. Sr. EDUARDO FORTUNATO BIM
Instituto Brasileiro do Meio Ambiente e dos Recursos Naturais Renováveis (IBAMA)
Brasília / DF

C/C: REGINA MÁRCIA PIMENTA DE MELLO
Coordenadora da Câmara Técnica Segurança Hídrica e Qualidade da Água - CT SHQA
Instituto Mineiro de Gestão das Águas - IGAM
Belo Horizonte / MG



integrada de resíduos sólidos urbanos, já entregues em outras ocasiões.
IMPLANTAÇÃO DE COLETA SELETIVA previsto no PLANO MUNICIPAL DE GESTÃO
detalhado na Tabela Única e no Relatório Final do PMSB e do PROGRAMA DE

Destete, tendo em vista os avanços que o município já obteve por meio da coleta seletiva
e da gestão atual dos resíduos sólidos e destinação ao Aterro Sanitário e doação do recicláveis
a Associação de Catadores de Materiais Recicláveis de Ipau - ACAMARI, solicitamos que seja
NOVO PLEITO para estruturar a coleta e tratamento dos materiais recicláveis e o transporte dos
resíduos não recicláveis ao Aterro Sanitário (por meio da aquisição de caminhão compactador) e
para promover a Coleta Seletiva (por meio da aquisição de um caminhão basculante, e
equipamentos para potencializar o trabalho) recebe **PRIORIDADE** pelo Comitê Interfórum
CIP para liberação do referido recurso de compensação ambiental o mais breve possível.

Dessa forma, entendemos que a população poderá usufruir com privacidade da
compensação objeto do recurso já que será efetivamente revertido em incremento da melhoria
da qualidade ambiental de Ipau, alinhado às suas reais necessidades no que se refere ao
gerenciamento dos resíduos sólidos gerados nesta região.

Aguardando breve retorno e orientação da CT-SHQA e do CIP para dar andamento ao
pleito desse consórcio e município, aguardaremos antecipadamente

Atenciosamente

JOSE CARLOS DE BARROS
Prefeito Municipal de Ipau

Av. Ilmo. Sr. EDUARDO FORTUNATO BIM
Instituto Brasileiro de Meio Ambiente e dos Recursos Naturais Renováveis (IBAMA)
Brasília / DF

CIC: REGINA MÁRCIA PIMENTA DE MELLO
Coordenadora da Câmara Técnica Segurança Hídrica e Qualidade da Água - CT SHQA
Instituto Mineiro de Gestão das Águas - IGAM
Belo Horizonte / MG

PROGRAMA DE COLETA E TRATAMENTO DE ESGOTO E DE DESTINAÇÃO DE RESÍDUOS SÓLIDOS
PLEITOS RELACIONADOS A AÇÕES DE RESÍDUOS SÓLIDOS, CONFORME CLÁUSULA 169 DO TTAC
FORMULÁRIO DE SOLICITAÇÃO DE NOVOS PLEITOS A SER PREENCHIDO PELO MUNICÍPIO

1) Identificação do município e do responsável pelo preenchimento

Município: Iapu/MG

Prefeito: José Carlos de Barros

Responsável pelo Preenchimento: Hilton da Silva Franco Júnior

Cargo de quem preencheu: Diretor de Departamento de Projetos e Engenharia

Telefone: (33) 98848-2576

E-mail: obras@iapu.mg.gov.br

Data do preenchimento: 25/07/2019

2) Identificação do prestador de serviço de coleta e/ou destinação de resíduos sólidos

Nome da Instituição: Prefeitura Municipal de Iapu

Figura Jurídica do Prestador de Serviço: Órgão Público

CNPJ: 18.338.830/0001-99

Representante Legal: José Carlos de Barros

Responsável pelo preenchimento: Hilton da Silva Franco Júnior

Cargo de quem preencheu: Diretor de Departamento de Projetos e Engenharia

Telefone: (33) 98848-2576

E-mail: obras@iapu.mg.gov.br

Data do preenchimento: 25/07/2019

3) O município possui Plano Municipal / Intermunicipal / Regional de Gestão Integrada de Resíduos Sólidos (PMGIRS / PIGIRS / PRGIRS) elaborado de acordo com a Lei 12.305/2010?

Sim (enviar arquivo digital do plano ou informar documento de envio anterior)

Não

4) O município possui instrumento (taxa) de cobrança de limpeza pública e/ou manejo de resíduos instituído?

Sim (enviar arquivo digital do ato normativo - lei, outro similar)

Não

5) Objetos possíveis de serem pleiteados:

Elaboração e/ou revisão de Plano Municipal/Regional/Intermunicipal de Gestão Integrada de Resíduos Sólidos

Elaboração e/ou revisão de estudos de concepção/viabilidade

Elaboração e/ou adequação de projetos de engenharia

Elaboração e/ou adequação de estudos ambientais que sejam associados a pleitos contemplados pelo Programa de Coleta e Tratamento de Esgoto e Destinação de Resíduos Sólidos

Novos empreendimentos com ações de implantação, ampliação e melhorias de: Programas de coleta seletiva, Unidades de triagem de recicláveis, Unidades de tratamento de orgânicos, Estações de transbordo, Erradicação de lixões e implantação de aterros sanitários regionais

Complementação de obras em andamento

Gerenciamento de obras contempladas pelo Programa de Coleta e Tratamento de Esgoto e Destinação de Resíduos Sólidos do TTAC

Ações relacionadas a desapropriação de imóveis necessários a implementação dos sistemas de esgotamento sanitário que integrem os projetos das ações contempladas no Programa em tela

Implantação, ampliação e melhorias relacionadas a coleta seletiva

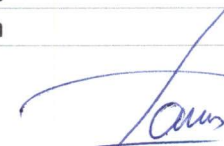
José Carlos de Barros
PREFEITO



QUADRO RESUMO DOS PLEITOS

ID	Descrição do Pleito	Custo Estimado	Previsto no PMGIRS / PIGIRS ou PRGIRS? (Se sim, informar pág/ seção. Se não, justificar)
	Aquisição de um caminhão compactador	R\$ 336.000,00	Tabela 23 – Compatibilização das carências de saneamento básico com as ações do PMSB de Iapu – Pág. 94. Item 6 Produto 4.
1	Aquisição de um triturador de galhos	R\$ 10.271,00	Tabela 23 – Compatibilização das carências de saneamento básico com as ações do PMSB de Iapu – Pág. 94. Item 6 Produto 4.
	Aquisição de uma Mini Carregadeira	R\$ 190.000,00	Tabela 23 – Compatibilização das carências de saneamento básico com as ações do PMSB de Iapu – Pág. 94. Item 6 Produto 4.

Notas:

1- Os identificadores - IDs utilizados no quadro acima deverão ser utilizados também nos formulários específicos para possibilitar a correta correlação das demandas.

2 - Para cada um dos pleitos descritos deverão ser preenchidos os formulários equivalentes, quantos forem necessários:

Elaboração e/ou revisão de Plano Municipal/Regional/Intermunicipal de Gestão Integrada de Resíduos Sólidos	FORMULÁRIO A
Elaboração e/ou revisão de estudos de concepção/viabilidade	FORMULÁRIO B
Elaboração e/ou adequação de projetos de engenharia	FORMULÁRIO B
Elaboração e/ou adequação de estudos ambientais	FORMULÁRIO D
Novos empreendimentos com ações de implantação, ampliação e melhorias de: Programas de coleta seletiva, Unidades de triagem de recicláveis, Unidades de tratamento de orgânicos, Estações de transbordo, Erradicação de lixões e implantação de aterros sanitários regionais	FORMULÁRIO C
Complementação de obras em andamento	FORMULÁRIO C
Gerenciamento de obras	FORMULÁRIO D
Ações relacionadas a desapropriação de imóveis	FORMULÁRIO D
Implantação, ampliação e melhorias relacionadas a coleta seletiva	FORMULÁRIO E



José Carlos de Barros

SECRETÁRIO



A ORGANIZAÇÃO
 B ORGANIZAÇÃO
 C ORGANIZAÇÃO
 D ORGANIZAÇÃO
 E ORGANIZAÇÃO

A ORGANIZAÇÃO
 B ORGANIZAÇÃO
 C ORGANIZAÇÃO
 D ORGANIZAÇÃO
 E ORGANIZAÇÃO

2 - Para cada um dos itens, indique se a afirmação é verdadeira ou falsa.

Verdadeiro

Falso

Nota:

1	Admissão de um novo funcionário	R\$ 130.000,00	Passivo com as ações de R\$ 130.000,00 - R\$ 130.000,00 Ativo
	Admissão de um novo funcionário	R\$ 10.000,00	Passivo com as ações de R\$ 10.000,00 - R\$ 10.000,00 Ativo
	Admissão de um novo funcionário	R\$ 330.000,00	Passivo com as ações de R\$ 330.000,00 - R\$ 330.000,00 Ativo
10	Admissão de um novo funcionário	Zero	Passivo com as ações de R\$ 0,00 - R\$ 0,00 Ativo

ORGANIZAÇÃO DE EMPRESAS

FORMULÁRIO E - Implantação, ampliação e melhorias relacionadas a coleta seletiva

ID | 1

DESCRIÇÃO DO PLEITO

Aquisição de equipamentos e veículos para melhorias relacionadas à coleta seletiva.

TRATA-SE DE AÇÃO CONSORCIADA?

() SIM (descrever quais são os municípios beneficiados e anexar documentos comprobatórios)

() NÃO (justificar): As ações são referentes à estruturação dos serviços de coleta de resíduos urbanos e a coleta seletiva.

OUTRAS INFORMAÇÕES RELEVANTES:



José Carlos de Barros
PREFEITO



BETIM, 28 DE JUNHO DE 2019

À
PREFEITURA MUNICIPAL DE IAPU
IAPU - MINAS GERAIS

PROPOSTA COMERCIAL

Prezado (a) Senhor (a),

Ao cumprimentar cordialmente, atendendo à solicitação e na qualidade de Concessionária IVECO, apresentamos nossa proposta para o fornecimento do veículo, abaixo:

MODELO: TECTOR 170E21 IMPLEMENTADO COM COMPACTADOR DE 10m³
ANO/MOD.: 19/20 0 KM
PREÇO UNITÁRIO: R\$ 336.600,00 (TREZENTOS E TRINTA E SEIS MIL E SEISCENTOS REAIS)

➤ **CARACTERÍSTICAS TÉCNICAS DO VEÍCULO**

IVECO TECTOR 170E21 ATTACK, 0KM, EQUIPADO COM MOTOR IVECO, COM 4 CILINDROS EM LINHA, 206 CV, COM GERENCIAMENTO ELETRÔNICO, DIESEL TURBO, FREIO DE SERVIÇO A AR TAMBOR NOS EIXOS DIANTEIRO E TRASEIRO, TANQUE DE COMBUSTIVEL 400 LTS, RODAS DE AÇO 7,5"X22,5", PNEUS 275/80 R22,5, PBT 16.000KG, CMT 33.000KG, 6 MARCHAS À FRENTE SINCRONIZADAS E 1 À RÉ, IMPLEMENTADO COM COMPACTADOR DE 10M³.

CONDIÇÕES GERAIS:

Correção de Preços:	O preço cotado é o vigente nesta data, e estará sujeito a alteração caso o fabricante modifique suas normas de comercialização, no que tange a preços, descontos ou prazos de pagamentos.
Prazo de Entrega:	Em até 90 dias após o recebimento da autorização de fornecimento.
Local de Entrega:	Deva Veículos / Betim
Prazo de Pagamento:	À vista
Validade da Proposta:	28/07/2019
Garantia:	Este veículo tem garantia do fabricante por 12(doze) meses, sem limite de quilometragem para o Veículo, desde que o cliente respeite suas limitações técnicas e faça no revendedor autorizado às revisões obrigatórias.
Assistência Técnica:	Assistência 24 Horas (IVECO DIA E NOITE – 0800-7023443), oferecendo gratuitamente socorro mecânico e serviço de guincho (conforme regulamento do fabricante).

Nos preços cotados estão inclusas todas as despesas que direta ou indiretamente fazem parte do presente objeto.

Na certeza de estarmos atendendo às vossas expectativas e de podermos continuar merecedores de vossa confiança em nossos serviços e produtos, permanecemos à disposição para futuras consultas e esclarecimentos.

Cordialmente,

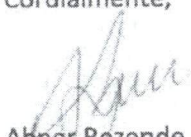
Abner Rezende
Vendas ao Governo
DEVA VEICULOS LTDA
CPF/MF sob o n.º 972.263.786-04
TEL: 31 3303-7118-7119-7120

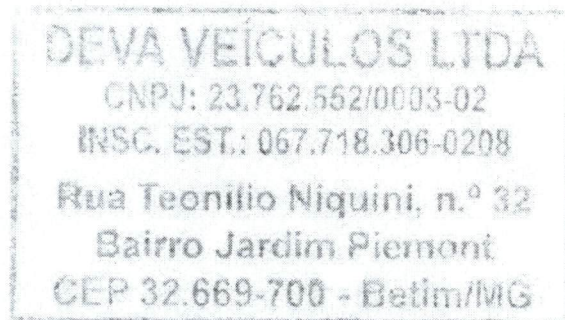

CENTRO DE ATENÇÃO AO CLIENTE
0800 702 3443



Pedestres, use sua faixa.



TECTOR 170E21 (4x2)

DIMENSÕES (mm)

Distância entre-eixos	A	3.690	4.185	4.815
Comprimento total	B	6.185	7.492	8.457
Altura da cabine (teto baixo)*	D		2.758	
Altura da cabine (teto alto)*	D		ND	
Balanço traseiro	F	1.133	1.945	2.280
Ângulo de ataque dianteiro**	G		17°	
Ângulo de ataque traseiro**	H		11°	
Diâmetro de giro (entre paredes)		15.200	16.600	18.380
Diâmetro de giro (entre pneus)		13.340	14.920	16.660

CAPACIDADES / PESOS (kg)

CAPACIDADE

Peso Bruto Total (PBT) – técnica / legal		15.800 / 16.000	
Capacidade eixo dianteiro – técnica / legal		6.400 / 6.000	
Capacidade eixo traseiro – técnica / legal		10.400 / 10.000	
Carga útil (cabine curta) – técnica***	11.610	11.540	11.410
Carga útil (cabine curta) – legal***	10.810	10.740	10.610
Capacidade Máxima de Tração (CMT)		33.000	

PESO EM ORDEM DE MARCHA (cabine curta)

Eixo dianteiro	3.250	3.280	3.330
Eixo traseiro	1.940	1.980	2.060
Total	5.190	5.260	5.390
Peso adicional para cabine leito – eixo dianteiro	NA		100
Peso adicional para cabine leito – eixo traseiro	NA		50

DESEMPENHO CÁLCULO TEÓRICO (c/ PBT 16,8 ton.)

Relação de eixo traseiro	4,10 / 5,72:1
Capacidade de rampa (gradeability)	~6%
Partida em rampa (startability)	26%
Velocidade máxima no plano (km/h)	117

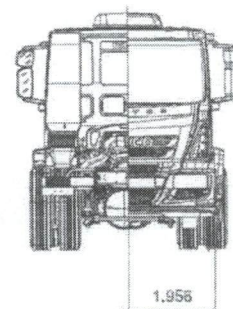
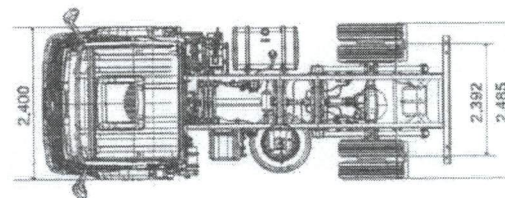
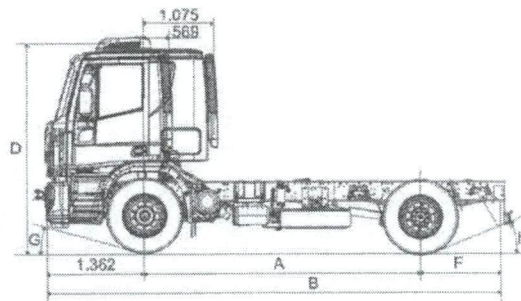

* Dimensões de referência em condições de ordem de marcha (curb wt).
 ** Dimensões de referência em condições de PBT técnico.
 *** As capacidades de carga útil devem ser ajustadas para a opção cabine leito.

TECTOR 170E21 (4x2)

MOTOR

Motor – marca / modelo / ciclo / emissões	FPT NEF 4 ID / ciclo diesel / SCR – Proconve P7 (Euro 5).
Alimentação	Turbo-intercooler, injeção eletrônica Common Rail.
Nº cilindros / cilindrada	4 cil. linha / 4.500cm ³ .
Potência máxima	206cv (150kW) @ 2.500rpm.
Torque máximo	720Nm (73,4kgfm) @ 1.350 a 2.100rpm.

TRANSMISSÃO

Transmissão – marca / modelo	Eaton FS 5406 A.
Tipo / número de marchas	Manual sincronizada, 6 à frente + 1 à ré (+ eixo traseiro com dupla redução).
Relação de marchas	1º 9,01 3º 3,22 5º 1,36 7º - 2º 5,27 4º 2,04 6º 1,00 R 8,63
Embreagem – diâmetro do disco / tipo	362mm (14.3") / Tipo Pull.
Tipo / acionamento	Monodisco a seco com acionamento hidráulico.

EIXOS

Dianteiro – marca / modelo	Iveco / 5872 / I.
Tipo	Viga rígida de aço forjado seção "I".
Traseiro – marca / modelo	Meritor / MS 23 – 235.
Tipo / características	Portante, diferencial com dupla redução.
Relações de redução	4,10/5,72:1 série / 4,88/6,80:1 & 4,56/6,36:1 opcionais.

SUSPENSÕES

Dianteira	Mecânica com molas parabólicas + amortecedores hidráulicos telescópicos + barra estabilizadora.
Traseira	Mecânica com molas semielípticas de duplo estágio + amortecedores e barra estabilizadora opcionais.

CHASSIS

Tipo – construção / dimensões	Tipo escada, longarinas planas com perfil "C", unidas com travessas rebitzadas / longarinas de 262,5 x 80 x 6mm.
Material	Aço laminado Fe E 420 / LNE 38.

DIREÇÃO

Marca / modelo	ZF 8097 Servocom.
Tipo / assistência / redução	Hidráulica integral, com redução variável.

FREIOS

Freio de serviço	Tipo S-cam com acionamento pneumático, tambores dianteiros e traseiros, ajustador automático das lonas (Automatic Slack Adjuster) / 4,495cm ² área efetiva de frenagem. ABS com EBL (Electronic Brakeforce Limitation).
Freio de estacionamento	Tipo Spring Brake com atuação pneumática no eixo traseiro.
Freio motor	Freio de exaustão tipo válvula borboleta no escapamento / acionamento eletropneumático.

RODAS E PNEUS

Rodas – material / dimensões	Aço 7,5" x 22,5" série.
Pneus	275/80 R 22,5 série.

VOLUMES DE ABASTECIMENTO (litros)

Tanque de combustível / material	400L série / 400L + 300L opcional / alumínio.
Tanque de ureia	27L série.
Motor (cárter)	8,3L (9,3L com troca de filtro).
Transmissão	9,2L.

SISTEMA ELÉTRICO

Baterias	2 x 12V x 100Ah.
Alternador	28V x 90A.

CABINE

Tipo / construção / proteções	Tipo avançada (COE – Cab-Over-Engine), basculante com auxílio mecânico, estrutura em painéis de aço, tratamento cataforético anticorrosão e aplicação de isolamento termoacústico e antiabrasão.
-------------------------------	--

ITENS DE SÉRIE

ABS c/ EBL.	Limitador de velocidade 120km/h.	Coluna de direção c/ regulagem de altura.
Cabine curta.	Banco do passageiro duplo.	-

ITENS OPCIONAIS

Ar-condicionado.	Climatizador.	Cabine leito (longa) – não disponível para entre-eixos 3.690.	Banco do motorista c/ suspensão pneumática.
------------------	---------------	---	---



GAB. Nº 47 /2019

Iapu, 17 de julho de 2019.

ASSUNTO: Comunicado CIMVA – Célula II

Prezados Diretores do CIMVA – Célula II,

Cumprimentando-os cordialmente venho através deste informar que o Município de Iapu/MG irá solicitar uma adequação do Pleito destinado aos Resíduos Sólidos e destinará 10% dos recursos deste pleito ao Consórcio CIMVA - Célula II e o restante ao novo pleito a ser analisado pelo CIF.

Atenciosamente,

JOSÉ CARLOS DE BARROS
Prefeito Municipal de Iapu

RECEBIDO
17/07/19

À Diretoria do Consórcio Intermunicipal Multifinalitário do Vale do Aço
CIMVA



Nº / ANO DA PROPOSTA:

054163/2013

OBJETO:

Educação Em Saúde Ambiental: Mobilização e Conscientização Sobre os efeitos ocasionados pela Disposição Final Inadequada dos resíduos na Saúde e Meio ambiente e Implantação da Coleta Seletiva e Gestão correta de Resíduos no Município de Iapu/MG

JUSTIFICATIVA:

Localizado no leste do estado de Minas Gerais, Iapu emancipou-se em 1948. A atividade econômica do município é ligada a agricultura, com destaque para produção de hortifrutigranjeiros e pecuária. Com isso, a necessidade da implantação de projetos que busquem evitar a contaminação da água e do solo. A coleta de lixo acontece na zona urbana e rural e os resíduos coletados são disposto em aterro controlado sem camada impermeabilizante. Existe casos de esgoto à céu aberto, aumentando os casos de verminose e ancilostomose em crianças, principalmente. Possui 8 escolas municipais e 2 estaduais oferecendo ensino médio e regular, com pontuação maior que a média nacional . A população tem com característica se interessar e participar de ações educativas que acontecem.

O projeto será executado em todo o território do município (zona rural, urbana e distrito). A área total é 340,579 km² localizados no bioma de mata atlântica com relevo predominante de montanhas. Atingira toda a população do município (10315 habitantes sendo 7164 residentes na zona urbana e 3151 na zona rural). As ações serão desenvolvidas com foco nas escolas, associações comunitárias, entidades religiosas e famílias. O município possui sistema de telefonia fixa e móvel, internet e uma rádio comunitária que será utilizada, outdoors, carro de som. Possuímos transporte público, que permitira o deslocamento das ações do projeto. As características físicas do município, com quase todo o território urbano em áreas de grande inclinação (aproximadamente 70%), exige medidas que busquem preservar o meio ambiente e evitar acidentes em áreas degradadas pelas atividades antrópicas. A ocupação desordenada combinada com negligência das questões ambientais é fator relevante para possíveis acidentes.

A gestão dos resíduos sólidos apresenta-se como um dos maiores desafios no município e a conscientização e envolvimento da população nas ações realizadas a fim de solucionar o problema é essencial. Está em fase de criação do Plano Municipal de Saneamento Básico, com a criação da Associação dos Catadores oferecendo informação, fonte de renda e melhores condições de trabalho a quem sobrevive da coleta do lixo. Seu funcionamento depende da mobilização de todo município. Associações criadas, extinguíram-se devido a falta de envolvimento social. Aproximadamente 30% da população não dispõe de coleta do lixo, de água tratada e de sistema de esgoto, e 10% utilizam água sem tratamento. Em 2012, 15% das internações e 30% dos óbitos por causas evitáveis foram de causas relacionadas ao descarte incorreto dos resíduos. Não houve nenhuma ação voltada a conscientização sobre os efeitos que a disposição incorreta acarreta. Ações educativas em saúde ambiental acontecem esporadicamente, sem maior estruturação em relação ao tema.

Espera-se que o projeto atinja toda a população do município e que consiga conscientizar e mobilizar as zonas rurais, urbanas e distrito, reduzindo de forma significativa a quantidade de materiais recicláveis lançados para o aterro, o número de atendimentos de verminoses e outras doenças relacionadas a contaminação por lixo nos postos de saúde e que atitudes ecologicamente corretas sejam adotadas pela população diminuindo o lixo nas ruas e lançados no córrego.

1 - DADOS DO CONCEDENTE

CONCEDENTE: 36211	NOME DO ÓRGÃO/ÓRGÃO SUBORDINADO OU UG: FUNDAÇÃO NACIONAL DE SAUDE	
CPF DO RESPONSÁVEL: 878.919.136-68	NOME DO RESPONSÁVEL: EDICLEUSA VELOSO MOREIRA	
ENDEREÇO DO RESPONSÁVEL: Av. Brasil, 30 - Aptº 303		CEP DO RESPONSÁVEL: 30140-001

ams
José Carlos de Barros
PREFEITO

Jose Carlos de Barros
1980

2 - DADOS DO PROPONENTE

PROponente: 18.338.830/0001-99					
RAZÃO SOCIAL DO PROPONENTE: MUNICIPIO DE IAPU					
ENDEREÇO JURÍDICO DO PROPONENTE: RUA ESCRIVAO JOAO LEMOS, S N					
CIDADE: IAPU	UF: MG	CÓDIGO MUNICÍPIO: 4585	CEP: 35190000	E.A.: Administração Pública Municipal	DDD/TELEFONE: 3333551105
BANCO: 104 - CAIXA ECONOMICA		AGÊNCIA: 1491-5		CONTA CORRENTE: 0060002049	
CPF DO RESPONSÁVEL: 020.750.578-00		NOME DO RESPONSÁVEL: JOSE CARLOS DE BARROS			
ENDEREÇO DO RESPONSÁVEL: RUA JAIME MAFRA, 127 - CENTRO				CEP DO RESPONSÁVEL: 35190000	

 José Carlos de Barros
 PREFEITO

Jose Carlos de Burgos

4 - DADOS DO EXECUTOR/VALORES

VALOR GLOBAL:	R\$ 230.575,00	
VALOR DA CONTRAPARTIDA:	R\$ 4.611,50	
VALOR DOS REPASSES:	Ano	Valor
	2013	R\$ 225.963,50
VALOR DA CONTRAPARTIDA FINANCEIRA:	R\$ 4.611,50	
VALOR DA CONTRAPARTIDA EM BENS E SERVIÇOS:	R\$ 0,00	
VALOR DE RENDIMENTOS DE APLICAÇÃO:	R\$ 0,00	
INÍCIO DE VIGÊNCIA:	31/12/2013	
FIM DE VIGÊNCIA:	31/12/2019	
VIGÊNCIA DO CONVÊNIO:	2019	

 José Carlos de Barros
 PREFEITO

5 - PLANO DE TRABALHO

Meta nº: 1

Especificação: EDUCAÇÃO AMBIENTAL, SENSIBILIZAÇÃO E ORIENTAÇÃO PARA IMPLANTAÇÃO DA COLETA SELETIVA			
Unidade de Medida: UN	Quantidade: 1.0	Valor:	RS 230.575,00
Início Previsto: 30/06/2016	Término Previsto: 31/12/2019	Valor Global:	RS 230.575,00
UF: MG	Município: 4585 - IAPU	CEP:	35190-000
Endereço: RUA ESCRIVÃO JOÃO LEMOS, 37 - CENTRO			
Etapa/Fase nº: 1			
Especificação: ETAPA 1 - REALIZAÇÃO DE AÇÕES EDUCACIONAIS NAS ESCOLAS MUNICIPAIS E ESTADUAIS DE TODO MUNICÍPIO, PARA SENSIBILIZAÇÃO SOBRE A IMPORTÂNCIA DE PRÁTICAS CORRETAS EM EDUCAÇÃO AMBIENTAL E DIVULGAÇÃO DO PROJETO E ESCOLHA DO MASCOTE E LOGO DA CAMPANHA			
Quantidade: 1.0 UN	Valor: R\$ 23.430,50	Início Previsto: 30/06/2016	Término Previsto: 31/12/2019
Etapa/Fase nº: 2			
Especificação: ETAPA 2 - REALIZAÇÃO DE PALESTRAS E ATIVIDADES NAS COMUNIDADES RURAIS DO MUNICÍPIO DE IAPU/MG			
Quantidade: 1.0 UN	Valor: R\$ 7.600,00	Início Previsto: 30/06/2016	Término Previsto: 31/12/2019
Etapa/Fase nº: 3			
Especificação: ETAPA 3 - REALIZAÇÃO DE ATIVIDADES EM GRUPOS ESTRATÉGICOS PARA COLETA SELETIVA E SAÚDE AMBIENTAL			
Quantidade: 1.0 UN	Valor: R\$ 30.020,50	Início Previsto: 30/06/2016	Término Previsto: 31/12/2019
Etapa/Fase nº: 4			
Especificação: ETAPA 4 - ESTRUTURAÇÃO E DIVULGAÇÃO DO PROJETO NOS SETORES ADMINISTRATIVOS E LOCAIS PÚBLICOS			
Quantidade: 1.0 UN	Valor: R\$ 105.954,00	Início Previsto: 30/06/2016	Término Previsto: 31/12/2019
Etapa/Fase nº: 5			
Especificação: ETAPA 5 - INÍCIO DA COLETA SELETIVA COM DIA ESPECÍFICO EM TODA A SEDE DO MUNICÍPIO E NO DISTRITO DE SÃO SEBASTIÃO DA BARRA			
Quantidade: 1.0 UN	Valor: R\$ 43.595,00	Início Previsto: 30/06/2016	Término Previsto: 31/12/2019
Etapa/Fase nº: 6			
Especificação: ETAPA 6 - ACOMPANHAMENTO DAS ATIVIDADES, AVALIAÇÃO E FORTALECIMENTO DAS AÇÕES			
Quantidade: 1.0 UN	Valor: R\$ 1.975,00	Início Previsto: 30/06/2016	Término Previsto: 31/12/2019
Etapa/Fase nº: 7			
Especificação: ETAPA 7 - EVENTO DE ENCERRAMENTO DA CAMPANHA E APRESENTAÇÃO DOS RESULTADOS OBTIDOS			
Quantidade: 1.0 UN	Valor: R\$ 18.000,00	Início Previsto: 30/06/2016	Término Previsto: 31/12/2019

6 - CRONOGRAMA DE DESEMBOLSO
FUNDAÇÃO NACIONAL DE SAÚDE

MÊS DESEMBOLSO: Julho	ANO: 2019
META Nº: 1	VALOR DA META: R\$ 225.963,50
DESCRIÇÃO: EDUCAÇÃO AMBIENTAL, SENSIBILIZAÇÃO E ORIENTAÇÃO PARA IMPLANTAÇÃO DA COLETA SELETIVA	
VALOR DO REPASSE:	R\$ 225.963,50 PARCELA Nº: 1

7 - CRONOGRAMA DE DESEMBOLSO
MUNICIPIO DE IAPU

MÊS DESEMBOLSO: Agosto		ANO: 2019
META Nº: 1	VALOR DA META:	RS 4.611,50
DESCRIÇÃO: EDUCAÇÃO AMBIENTAL, SENSIBILIZAÇÃO E ORIENTAÇÃO PARA IMPLANTAÇÃO DA COLETA SELETIVA		
VALOR DO REPASSE:	RS 4.611,50	PARCELA Nº: 1

José Carlos de Barros
PREFEITO

8 - PLANO DE APLICAÇÃO DETALHADO

DESCRIÇÃO DO BEM/SERVIÇO: Óleo Diesel				
NATUREZA DA AQUISIÇÃO: Recursos do Convênio			NATUREZA DA DESPESA: 339030	
ENDEREÇO DE LOCALIZAÇÃO: Rua Escrivão João Lemos, 37 - Centro				
CEP: 35190-000	UF: MG	MUNICÍPIO: 4585 - IAPU		
UNIDADE: L	QUANTIDADE: 800,00	V. UNITÁRIO: R\$ 3,00	V.TOTAL: R\$ 2.400,00	
OBSERVAÇÃO: Aquisição de óleo diesel para utilização durante a oficina sobre barraginhas (bacia de contenção), produção de água e meio ambiente para agricultores do município.				
DESCRIÇÃO DO BEM/SERVIÇO: Máscaras descartáveis azuis, com elástico e filtro				
NATUREZA DA AQUISIÇÃO: Recursos do Convênio			NATUREZA DA DESPESA: 339030	
ENDEREÇO DE LOCALIZAÇÃO: Rua Escrivão João Lemos, 37 - Centro				
CEP: 35190-000	UF: MG	MUNICÍPIO: 4585 - IAPU		
UNIDADE: UN	QUANTIDADE: 100,00	V. UNITÁRIO: R\$ 2,50	V.TOTAL: R\$ 250,00	
OBSERVAÇÃO: Aquisição de material para utilização nas oficinas de coleta seletiva e triagem realizadas com pessoas ligadas ao setor direta ou indiretamente				
DESCRIÇÃO DO BEM/SERVIÇO: Placa Educativa 1x1m				
NATUREZA DA AQUISIÇÃO: Recursos do Convênio			NATUREZA DA DESPESA: 339039	
ENDEREÇO DE LOCALIZAÇÃO: Rua Escrivão João Lemos, 37 - Centro				
CEP: 35190-000	UF: MG	MUNICÍPIO: 4585 - IAPU		
UNIDADE: UN	QUANTIDADE: 5,00	V. UNITÁRIO: R\$ 180,00	V.TOTAL: R\$ 900,00	
OBSERVAÇÃO: Aquisição de produtos para estruturação e viabilização do projeto em prédios públicos, UBS's e escolas				
DESCRIÇÃO DO BEM/SERVIÇO: Atração Artístico Cultural				
NATUREZA DA AQUISIÇÃO: Recursos do Convênio			NATUREZA DA DESPESA: 339036	
ENDEREÇO DE LOCALIZAÇÃO: Rua Escrivão João Lemos, 37 - Centro				
CEP: 35190-000	UF: MG	MUNICÍPIO: 4585 - IAPU		
UNIDADE: UN	QUANTIDADE: 6,00	V. UNITÁRIO: R\$ 5.000,00	V.TOTAL: R\$ 30.000,00	
OBSERVAÇÃO: Realização do Dia V para mobilização, sensibilização e envolvimento da comunidade no lançamento da campanha em praça pública na sede municipal				
DESCRIÇÃO DO BEM/SERVIÇO: Coletor de Pilhas e Baterias. Fixação em poste ou parede. 50 litros. 75x45x35cm				
NATUREZA DA AQUISIÇÃO: Recursos do Convênio			NATUREZA DA DESPESA: 339039	
ENDEREÇO DE LOCALIZAÇÃO: Rua Escrivão João Lemos, 37 - Centro				
CEP: 35190-000	UF: MG	MUNICÍPIO: 4585 - IAPU		
UNIDADE: UN	QUANTIDADE: 6,00	V. UNITÁRIO: R\$ 150,00	V.TOTAL: R\$ 900,00	
OBSERVAÇÃO: Aquisição de produtos para estruturação e viabilização do projeto em prédios públicos, UBS's e escolas				
DESCRIÇÃO DO BEM/SERVIÇO: Formulário personalizado p/ pesquisa				
NATUREZA DA AQUISIÇÃO: Recursos do Convênio			NATUREZA DA DESPESA: 339039	
ENDEREÇO DE LOCALIZAÇÃO: Rua Escrivão João Lemos, 37 - Centro				
CEP: 35190-000	UF: MG	MUNICÍPIO: 4585 - IAPU		
UNIDADE: UN	QUANTIDADE: 500,00	V. UNITÁRIO: R\$ 0,35	V.TOTAL: R\$ 175,00	
OBSERVAÇÃO: Pesquisa e divulgação de resultados				
DESCRIÇÃO DO BEM/SERVIÇO: Furadeira de Impacto				
NATUREZA DA AQUISIÇÃO: Recursos do Convênio			NATUREZA DA DESPESA: 339030	
ENDEREÇO DE LOCALIZAÇÃO: Rua Escrivão João Lemos, 37 - Centro				
CEP: 35190-000	UF: MG	MUNICÍPIO: 4585 - IAPU		
UNIDADE: UN	QUANTIDADE: 1,00	V. UNITÁRIO: R\$ 187,00	V.TOTAL: R\$ 187,00	
OBSERVAÇÃO: Aquisição de material para utilização nas oficinas de reutilização de materiais recicláveis (produção de porta-lápis, carteiras masculinas e femininas, arranjos, porta tempero, porta pano de prato, porta chave, cachepot, abajour, puffs, camisas, garrafas decorativas, porta objetos, porta panela, boquê de flores artificiais, chaveiros)				

DESCRIÇÃO DO BEM/SERVIÇO: Cola Instantânea 5 gr				
NATUREZA DA AQUISIÇÃO: Recursos do Convênio			NATUREZA DA DESPESA: 339030	
ENDEREÇO DE LOCALIZAÇÃO: Rua Escrivão João Lemos, 37 - Centro				
CEP: 35190-000	UF: MG	MUNICÍPIO: 4585 - IAPU		
UNIDADE: UN	QUANTIDADE: 5,00	V. UNITÁRIO:	RS 7,70	V.TOTAL: RS 38,50
OBSERVAÇÃO: Aquisição de produto para utilização nas oficinas de reutilização de materiais recicláveis (produção de porta-lápis, carteiras masculinas e femininas, arranjos, porta tempero, porta pano de prato, porta chave, cachepot, abajour, puffs, camisas, garrafas decorativas, porta objetos, porta panela, boquê de flores artificiais, chaveiros)				
DESCRIÇÃO DO BEM/SERVIÇO: Pistola p/ cola quente grande				
NATUREZA DA AQUISIÇÃO: Recursos do Convênio			NATUREZA DA DESPESA: 339030	
ENDEREÇO DE LOCALIZAÇÃO: Rua Escrivão João Lemos, 37 - Centro				
CEP: 35190-000	UF: MG	MUNICÍPIO: 4585 - IAPU		
UNIDADE: UN	QUANTIDADE: 5,00	V. UNITÁRIO:	RS 29,00	V.TOTAL: RS 145,00
OBSERVAÇÃO: Aquisição de material para utilização nas oficinas de reutilização de materiais recicláveis (produção de porta-lápis, carteiras masculinas e femininas, arranjos, porta tempero, porta pano de prato, porta chave, cachepot, abajour, puffs, camisas, garrafas decorativas, porta objetos, porta panela, boquê de flores artificiais, chaveiros)				
DESCRIÇÃO DO BEM/SERVIÇO: Squeeze personalizada, ice bar, 600ml				
NATUREZA DA AQUISIÇÃO: Recursos do Convênio			NATUREZA DA DESPESA: 339039	
ENDEREÇO DE LOCALIZAÇÃO: Rua Escrivão João Lemos, 37 - Centro				
CEP: 35190-000	UF: MG	MUNICÍPIO: 4585 - IAPU		
UNIDADE: UN	QUANTIDADE: 725,00	V. UNITÁRIO:	RS 9,50	V.TOTAL: RS 6.887,50
OBSERVAÇÃO: Aquisição de squeeze personalizado para uniformização e divulgação da campanha em atividades realizadas juntos aos grupos esportivos (escolinha de futebol, jiu jitsu, capoeira, natação, aula de dança e zumba, programa medida certa, entre outros) e substituição de produtos descartáveis por produtos personalizados com logo e mascote da campanha.				
DESCRIÇÃO DO BEM/SERVIÇO: Sacola retornável personalizada, 45x40x10cm, nylon 600, com alça				
NATUREZA DA AQUISIÇÃO: Recursos do Convênio			NATUREZA DA DESPESA: 339039	
ENDEREÇO DE LOCALIZAÇÃO: Rua Escrivão João Lemos, 37 - Centro				
CEP: 35190-000	UF: MG	MUNICÍPIO: 4585 - IAPU		
UNIDADE: UN	QUANTIDADE: 475,00	V. UNITÁRIO:	RS 7,90	V.TOTAL: RS 3.752,50
OBSERVAÇÃO: Aquisição de produtos personalizados da campanha para redução da geração de resíduos nos prédios públicos com ações educativas práticas e utilização no banco de alimentos no lugar de sacolas plásticas.				
DESCRIÇÃO DO BEM/SERVIÇO: Régua Personalizadas, 30cm, cores				
NATUREZA DA AQUISIÇÃO: Recursos do Convênio			NATUREZA DA DESPESA: 339039	
ENDEREÇO DE LOCALIZAÇÃO: Rua Escrivão João Lemos, 37 - Centro				
CEP: 35190-000	UF: MG	MUNICÍPIO: 4585 - IAPU		
UNIDADE: UN	QUANTIDADE: 500,00	V. UNITÁRIO:	RS 1,25	V.TOTAL: RS 625,00
OBSERVAÇÃO: Aquisição de régua personalizados com o mascote e logo da campanha, escolhido através de gincanas nas escolas do município				
DESCRIÇÃO DO BEM/SERVIÇO: Sacola de mudas 15x25cm, c/ 1000 unidades				
NATUREZA DA AQUISIÇÃO: Recursos do Convênio			NATUREZA DA DESPESA: 339030	
ENDEREÇO DE LOCALIZAÇÃO: Rua Escrivão João Lemos, 37 - Centro				
CEP: 35190-000	UF: MG	MUNICÍPIO: 4585 - IAPU		
UNIDADE: UN	QUANTIDADE: 10,00	V. UNITÁRIO:	RS 79,80	V.TOTAL: RS 798,00
OBSERVAÇÃO: Aquisição de sacolas de mudas para utilização nas oficinas de ecologia e preservação ambiental.				

DESCRIÇÃO DO BEM/SERVIÇO: Cadernos brochura personalizado, costurado, c/ 96 fls pautadas. 21x30cm				
NATUREZA DA AQUISIÇÃO: Recursos do Convênio			NATUREZA DA DESPESA: 339039	
ENDEREÇO DE LOCALIZAÇÃO: Rua Escrivão João Lemos, 37 - Centro				
CEP: 35190-000	UF: MG	MUNICÍPIO: 4585 - IAPU		
UNIDADE: UN	QUANTIDADE: 2500,00	V. UNITÁRIO: R\$ 4,50	V.TOTAL: R\$ 11.250,00	
OBSERVAÇÃO: Aquisição de cadernos personalizados com o mascote e logo da campanha, escolhido em gincanas nas escolas do município				
DESCRIÇÃO DO BEM/SERVIÇO: Monitor				
NATUREZA DA AQUISIÇÃO: Recursos do Convênio			NATUREZA DA DESPESA: 339036	
ENDEREÇO DE LOCALIZAÇÃO: Rua Escrivão João Lemos, 37 - Centro				
CEP: 35190-000	UF: MG	MUNICÍPIO: 4585 - IAPU		
UNIDADE: H	QUANTIDADE: 126,00	V. UNITÁRIO: R\$ 100,00	V.TOTAL: R\$ 12.600,00	
OBSERVAÇÃO: Contratação de monitor para oficinas de ecologia e preservação ambiental, oficinas sobre barraginhas (bacia de contenção), produção de água e meio ambiente para agricultores, oficina de reutilização de materiais recicláveis, oficina de coleta seletiva e triagem, realização do Dia D de combate à proliferação de focos de reprodução do mosquito Aedes Aegypti e locais de deposição inadequado do lixo, realização do Dia V para mobilização, sensibilização e envolvimento para a campanha de coleta seletiva na sede e distrito municipal.				
DESCRIÇÃO DO BEM/SERVIÇO: Palestrante				
NATUREZA DA AQUISIÇÃO: Recursos do Convênio			NATUREZA DA DESPESA: 339036	
ENDEREÇO DE LOCALIZAÇÃO: Rua Escrivão João Lemos, 37 - Centro				
CEP: 35190-000	UF: MG	MUNICÍPIO: 4585 - IAPU		
UNIDADE: H	QUANTIDADE: 10,00	V. UNITÁRIO: R\$ 500,00	V.TOTAL: R\$ 5.000,00	
OBSERVAÇÃO: Realização de palestras nas escolas do município sobre resíduos sólidos, reciclagem e coleta seletiva, palestra sobre saneamento rural e resíduos sólidos nas comunidades rurais				
DESCRIÇÃO DO BEM/SERVIÇO: Serviço Móvel de Divulgação				
NATUREZA DA AQUISIÇÃO: Recursos do Convênio			NATUREZA DA DESPESA: 339036	
ENDEREÇO DE LOCALIZAÇÃO: Rua Escrivão João Lemos, 37 - Centro				
CEP: 35190-000	UF: MG	MUNICÍPIO: 4585 - IAPU		
UNIDADE: H	QUANTIDADE: 16,00	V. UNITÁRIO: R\$ 40,00	V.TOTAL: R\$ 640,00	
OBSERVAÇÃO: Divulgação de resultados e evento de encerramento				
DESCRIÇÃO DO BEM/SERVIÇO: Mochila modelo sacochila personalizada. 34,5x41cm				
NATUREZA DA AQUISIÇÃO: Recursos do Convênio			NATUREZA DA DESPESA: 339039	
ENDEREÇO DE LOCALIZAÇÃO: Rua Escrivão João Lemos, 37 - Centro				
CEP: 35190-000	UF: MG	MUNICÍPIO: 4585 - IAPU		
UNIDADE: UN	QUANTIDADE: 425,00	V. UNITÁRIO: R\$ 10,00	V.TOTAL: R\$ 4.250,00	
OBSERVAÇÃO: Realização do Dia V para mobilização, sensibilização e envolvimento da comunidade no lançamento da campanha em praça pública na sede municipal				
DESCRIÇÃO DO BEM/SERVIÇO: Caneca de cerâmica, alta qualidade, 325 ml, personalizada				
NATUREZA DA AQUISIÇÃO: Recursos do Convênio			NATUREZA DA DESPESA: 339039	
ENDEREÇO DE LOCALIZAÇÃO: Rua Escrivão João Lemos, 37 - Centro				
CEP: 35190-000	UF: MG	MUNICÍPIO: 4585 - IAPU		
UNIDADE: UN	QUANTIDADE: 300,00	V. UNITÁRIO: R\$ 16,00	V.TOTAL: R\$ 4.800,00	
OBSERVAÇÃO: Aquisição de produtos personalizados da campanha para redução da geração de resíduos nos prédios públicos com ações educativas práticas				
DESCRIÇÃO DO BEM/SERVIÇO: Tinta escolar colorida c/6				
NATUREZA DA AQUISIÇÃO: Recursos do Convênio			NATUREZA DA DESPESA: 339030	
ENDEREÇO DE LOCALIZAÇÃO: Rua Escrivão João Lemos, 37 - Centro				
CEP: 35190-000	UF: MG	MUNICÍPIO: 4585 - IAPU		
UNIDADE: UN	QUANTIDADE: 30,00	V. UNITÁRIO: R\$ 4,50	V.TOTAL: R\$ 135,00	
OBSERVAÇÃO: Aquisição de material para utilização nas oficinas de capacitação em meio ambiente para agentes e colaboradores da área da saúde, professores e pessoal ligados ao meio ambiente				

DESCRIÇÃO DO BEM/SERVIÇO: Marcador permanente preto c/6				
NATUREZA DA AQUISIÇÃO: Recursos do Convênio			NATUREZA DA DESPESA: 339030	
ENDEREÇO DE LOCALIZAÇÃO: Rua Escrivão João Lemos, 37 - Centro				
CEP: 35190-000	UF: MG	MUNICÍPIO: 4585 - IAPU		
UNIDADE: UN	QUANTIDADE: 2,00	V. UNITÁRIO:	RS 25,00	V.TOTAL: RS 50,00
OBSERVAÇÃO: Aquisição de material para utilização nas oficinas de capacitação em meio ambiente para agentes e colaboradores da área da saúde, professores e pessoal ligados ao meio ambiente				
DESCRIÇÃO DO BEM/SERVIÇO: Sacos de Coleta Lixo 100l, preto, 75x90x0,008cm, pct c/100				
NATUREZA DA AQUISIÇÃO: Recursos do Convênio			NATUREZA DA DESPESA: 339030	
ENDEREÇO DE LOCALIZAÇÃO: Rua Escrivão João Lemos, 37 - Centro				
CEP: 35190-000	UF: MG	MUNICÍPIO: 4585 - IAPU		
UNIDADE: UN	QUANTIDADE: 35,00	V. UNITÁRIO:	RS 50,00	V.TOTAL: RS 1.750,00
OBSERVAÇÃO: Aquisição de material para utilização no multirião de limpeza do DIA D de combate a proliferação do mosquito Aedes Aegypti e locais inadequados de deposição de lixo.				
DESCRIÇÃO DO BEM/SERVIÇO: Placa indicativa Deposição resíduos 1x1m				
NATUREZA DA AQUISIÇÃO: Recursos do Convênio			NATUREZA DA DESPESA: 339039	
ENDEREÇO DE LOCALIZAÇÃO: Rua Escrivão João Lemos, 37 - Centro				
CEP: 35190-000	UF: MG	MUNICÍPIO: 4585 - IAPU		
UNIDADE: UN	QUANTIDADE: 30,00	V. UNITÁRIO:	RS 180,00	V.TOTAL: RS 5.400,00
OBSERVAÇÃO: Aquisição de produtos para estruturação e viabilização do projeto em prédios públicos, UBS's e escolas				
DESCRIÇÃO DO BEM/SERVIÇO: Banner Personalizado 0,90x1,30				
NATUREZA DA AQUISIÇÃO: Recursos do Convênio			NATUREZA DA DESPESA: 339039	
ENDEREÇO DE LOCALIZAÇÃO: Rua Escrivão João Lemos, 37 - Centro				
CEP: 35190-000	UF: MG	MUNICÍPIO: 4585 - IAPU		
UNIDADE: UN	QUANTIDADE: 5,00	V. UNITÁRIO:	RS 150,00	V.TOTAL: RS 750,00
OBSERVAÇÃO: Realização do Dia V para mobilização, sensibilização e envolvimento da comunidade no lançamento da campanha em praça pública na sede municipal				
DESCRIÇÃO DO BEM/SERVIÇO: Adesivos personalizados				
NATUREZA DA AQUISIÇÃO: Recursos do Convênio			NATUREZA DA DESPESA: 339039	
ENDEREÇO DE LOCALIZAÇÃO: Rua Escrivão João Lemos, 37 - Centro				
CEP: 35190-000	UF: MG	MUNICÍPIO: 4585 - IAPU		
UNIDADE: UN	QUANTIDADE: 150,00	V. UNITÁRIO:	RS 2,40	V.TOTAL: RS 360,00
OBSERVAÇÃO: Aquisição de produtos para estruturação e viabilização do projeto em prédios públicos, UBS's e escolas e aproveitamento de materiais já existentes.				
DESCRIÇÃO DO BEM/SERVIÇO: Calendário papel reciclado 12x1 vias com imã. 21x15cm				
NATUREZA DA AQUISIÇÃO: Recursos do Convênio			NATUREZA DA DESPESA: 339039	
ENDEREÇO DE LOCALIZAÇÃO: Rua Escrivão João Lemos, 37 - Centro				
CEP: 35190-000	UF: MG	MUNICÍPIO: 4585 - IAPU		
UNIDADE: UN	QUANTIDADE: 1500,00	V. UNITÁRIO:	RS 3,00	V.TOTAL: RS 4.500,00
OBSERVAÇÃO: Divulgação de resultados e evento de encerramento				
DESCRIÇÃO DO BEM/SERVIÇO: Tintas variadas Acrílica PVA 100 ml				
NATUREZA DA AQUISIÇÃO: Recursos do Convênio			NATUREZA DA DESPESA: 339030	
ENDEREÇO DE LOCALIZAÇÃO: Rua Escrivão João Lemos, 37 - Centro				
CEP: 35190-000	UF: MG	MUNICÍPIO: 4585 - IAPU		
UNIDADE: UN	QUANTIDADE: 20,00	V. UNITÁRIO:	RS 6,99	V.TOTAL: RS 139,80
OBSERVAÇÃO: Aquisição de produto para utilização nas oficinas de reutilização de materiais recicláveis (produção de porta-lápis, carteiras masculinas e femininas, arranjos, porta tempero, porta pano de prato, porta chave, cachepot, abajour, puffs, camisas, garrafas decorativas, porta objetos, porta panela, boquê de flores artificiais, chaveiros)				

DESCRIÇÃO DO BEM/SERVIÇO: Bandeja de mudas 200 células				
NATUREZA DA AQUISIÇÃO: Recursos do Convênio			NATUREZA DA DESPESA: 339030	
ENDEREÇO DE LOCALIZAÇÃO: Rua Escrivão João Lemos, 37 - Centro				
CEP: 35190-000	UF: MG	MUNICÍPIO: 4585 - IAPU		
UNIDADE: UN	QUANTIDADE: 15,00	V. UNITÁRIO:	RS 13,90	V.TOTAL: RS 208,50
OBSERVAÇÃO: Aquisição de bandeja de mudas para utilização nas oficinas de ecologia e preservação ambiental nas escolas do município.				
DESCRIÇÃO DO BEM/SERVIÇO: Grampeador de pressão para estofado				
NATUREZA DA AQUISIÇÃO: Recursos do Convênio			NATUREZA DA DESPESA: 339030	
ENDEREÇO DE LOCALIZAÇÃO: Rua Escrivão João Lemos, 37 - Centro				
CEP: 35190-000	UF: MG	MUNICÍPIO: 4585 - IAPU		
UNIDADE: UN	QUANTIDADE: 1,00	V. UNITÁRIO:	RS 118,00	V.TOTAL: RS 118,00
OBSERVAÇÃO: Aquisição de material para utilização nas oficinas de reutilização de materiais recicláveis (produção de porta-lápis, carteiras masculinas e femininas, arranjos, porta tempero, porta pano de prato, porta chave, cachepot, abajour, puffs, camisas, garrafas decorativas, porta objetos, porta painel, boquê de flores artificiais, chaveiros)				
DESCRIÇÃO DO BEM/SERVIÇO: Grampos p/ grampeador de pressão				
NATUREZA DA AQUISIÇÃO: Recursos do Convênio			NATUREZA DA DESPESA: 339030	
ENDEREÇO DE LOCALIZAÇÃO: Rua Escrivão João Lemos, 37 - Centro				
CEP: 35190-000	UF: MG	MUNICÍPIO: 4585 - IAPU		
UNIDADE: UN	QUANTIDADE: 2,00	V. UNITÁRIO:	RS 8,90	V.TOTAL: RS 17,80
OBSERVAÇÃO: Aquisição de material para utilização nas oficinas de reutilização de materiais recicláveis (produção de porta-lápis, carteiras masculinas e femininas, arranjos, porta tempero, porta pano de prato, porta chave, cachepot, abajour, puffs, camisas, garrafas decorativas, porta objetos, porta painel, boquê de flores artificiais, chaveiros)				
DESCRIÇÃO DO BEM/SERVIÇO: Monitor				
NATUREZA DA AQUISIÇÃO: Recursos do Convênio			NATUREZA DA DESPESA: 339036	
ENDEREÇO DE LOCALIZAÇÃO: Rua Escrivão João Lemos, 37 - Centro				
CEP: 35190-000	UF: MG	MUNICÍPIO: 4585 - IAPU		
UNIDADE: UN	QUANTIDADE: 4,00	V. UNITÁRIO:	RS 200,00	V.TOTAL: RS 800,00
OBSERVAÇÃO: Realização da Oficina de Capacitação em Meio Ambiente para agentes e colaboradores da área de saúde, professores e pessoal ligado ao meio ambiente.				
DESCRIÇÃO DO BEM/SERVIÇO: Luvas de látex forrada (par)				
NATUREZA DA AQUISIÇÃO: Recursos do Convênio			NATUREZA DA DESPESA: 339030	
ENDEREÇO DE LOCALIZAÇÃO: Rua Escrivão João Lemos, 37 - Centro				
CEP: 35190-000	UF: MG	MUNICÍPIO: 4585 - IAPU		
UNIDADE: P	QUANTIDADE: 150,00	V. UNITÁRIO:	RS 3,50	V.TOTAL: RS 525,00
OBSERVAÇÃO: Aquisição de material para utilização nas oficinas de coleta seletiva e triagem realizadas com pessoas ligadas ao setor direta ou indiretamente				
DESCRIÇÃO DO BEM/SERVIÇO: Lixeira - coleta seletiva - Suporte c/3, 15 litros, 24x40cm				
NATUREZA DA AQUISIÇÃO: Recursos do Convênio			NATUREZA DA DESPESA: 339039	
ENDEREÇO DE LOCALIZAÇÃO: Rua Escrivão João Lemos, 37 - Centro				
CEP: 35190-000	UF: MG	MUNICÍPIO: 4585 - IAPU		
UNIDADE: UN	QUANTIDADE: 50,00	V. UNITÁRIO:	RS 280,00	V.TOTAL: RS 14.000,00
OBSERVAÇÃO: Aquisição de produtos para estruturação e viabilização do projeto em prédios públicos, UBS's e escolas				

DESCRIÇÃO DO BEM/SERVIÇO: Kit de Brocas 8mm para madeira, metal, plástico e concreto				
NATUREZA DA AQUISIÇÃO: Recursos do Convênio			NATUREZA DA DESPESA: 339030	
ENDEREÇO DE LOCALIZAÇÃO: Rua Escrivão João Lemos, 37 - Centro				
CEP: 35190-000	UF: MG	MUNICÍPIO: 4585 - IAPU		
UNIDADE: UN	QUANTIDADE: 1,00	V. UNITÁRIO:	RS 250,00	V.TOTAL: RS 250,00
OBSERVAÇÃO: Aquisição de material para utilização nas oficinas de reutilização de materiais recicláveis (produção de porta-lápis, carteiras masculinas e femininas, arranjos, porta tempero, porta pano de prato, porta chave, cachepot, abajour, puffs, camisas, garrafas decorativas, porta objetos, porta panela, boquê de flores artificiais, chaveiros)				
DESCRIÇÃO DO BEM/SERVIÇO: Substrato vegetal				
NATUREZA DA AQUISIÇÃO: Recursos do Convênio			NATUREZA DA DESPESA: 339030	
ENDEREÇO DE LOCALIZAÇÃO: Rua Escrivão João Lemos, 37 - Centro				
CEP: 35190-000	UF: MG	MUNICÍPIO: 4585 - IAPU		
UNIDADE: UN	QUANTIDADE: 10,00	V. UNITÁRIO:	RS 24,90	V.TOTAL: RS 249,00
OBSERVAÇÃO: Aquisição de substrato vegetal para utilização durante oficinas de ecologia e preservação ambiental.				
DESCRIÇÃO DO BEM/SERVIÇO: Agulha para tecido c/12				
NATUREZA DA AQUISIÇÃO: Recursos do Convênio			NATUREZA DA DESPESA: 339030	
ENDEREÇO DE LOCALIZAÇÃO: Rua Escrivão João Lemos, 37 - Centro				
CEP: 35190-000	UF: MG	MUNICÍPIO: 4585 - IAPU		
UNIDADE: UN	QUANTIDADE: 3,00	V. UNITÁRIO:	RS 3,45	V.TOTAL: RS 10,35
OBSERVAÇÃO: Aquisição de produto para utilização nas oficinas de reutilização de materiais recicláveis (produção de porta-lápis, carteiras masculinas e femininas, arranjos, porta tempero, porta pano de prato, porta chave, cachepot, abajour, puffs, camisas, garrafas decorativas, porta objetos, porta panela, boquê de flores artificiais, chaveiros)				
DESCRIÇÃO DO BEM/SERVIÇO: Outdoor				
NATUREZA DA AQUISIÇÃO: Recursos do Convênio			NATUREZA DA DESPESA: 339039	
ENDEREÇO DE LOCALIZAÇÃO: Rua Escrivão João Lemos, 37 - Centro				
CEP: 35190-000	UF: MG	MUNICÍPIO: 4585 - IAPU		
UNIDADE: UN	QUANTIDADE: 2,00	V. UNITÁRIO:	RS 500,00	V.TOTAL: RS 1.000,00
OBSERVAÇÃO: Divulgação da campanha da atividade Coleta seletiva com dia específico.				
DESCRIÇÃO DO BEM/SERVIÇO: Marcador permanente verde c/6				
NATUREZA DA AQUISIÇÃO: Recursos do Convênio			NATUREZA DA DESPESA: 339030	
ENDEREÇO DE LOCALIZAÇÃO: Rua Escrivão João Lemos, 37 - Centro				
CEP: 35190-000	UF: MG	MUNICÍPIO: 4585 - IAPU		
UNIDADE: UN	QUANTIDADE: 2,00	V. UNITÁRIO:	RS 25,00	V.TOTAL: RS 50,00
OBSERVAÇÃO: Aquisição de material para utilização nas oficinas de capacitação em meio ambiente para agentes e colaboradores da área da saúde, professores e pessoal ligados ao meio ambiente				
DESCRIÇÃO DO BEM/SERVIÇO: Cartolina Verde				
NATUREZA DA AQUISIÇÃO: Recursos do Convênio			NATUREZA DA DESPESA: 339030	
ENDEREÇO DE LOCALIZAÇÃO: Rua Escrivão João Lemos, 37 - Centro				
CEP: 35190-000	UF: MG	MUNICÍPIO: 4585 - IAPU		
UNIDADE: UN	QUANTIDADE: 10,00	V. UNITÁRIO:	RS 1,00	V.TOTAL: RS 10,00
OBSERVAÇÃO: Aquisição de material para utilização nas oficinas de capacitação em meio ambiente para agentes e colaboradores da área da saúde, professores e pessoal ligados ao meio ambiente				
DESCRIÇÃO DO BEM/SERVIÇO: Lixa d'água nº 07				
NATUREZA DA AQUISIÇÃO: Recursos do Convênio			NATUREZA DA DESPESA: 339030	
ENDEREÇO DE LOCALIZAÇÃO: Rua Escrivão João Lemos, 37 - Centro				
CEP: 35190-000	UF: MG	MUNICÍPIO: 4585 - IAPU		
UNIDADE: UN	QUANTIDADE: 20,00	V. UNITÁRIO:	RS 2,65	V.TOTAL: RS 53,00
OBSERVAÇÃO: Aquisição de produto para utilização nas oficinas de reutilização de materiais recicláveis (produção de porta-lápis, carteiras masculinas e femininas, arranjos, porta tempero, porta pano de prato, porta chave, cachepot, abajour, puffs, camisas, garrafas decorativas, porta objetos, porta panela, boquê de flores artificiais, chaveiros)				

DESCRIÇÃO DO BEM/SERVIÇO: Marcador permanente vermelho c/6				
NATUREZA DA AQUISIÇÃO: Recursos do Convênio			NATUREZA DA DESPESA: 339030	
ENDEREÇO DE LOCALIZAÇÃO: Rua Escrivão João Lemos, 37 - Centro				
CEP: 35190-000	UF: MG	MUNICÍPIO: 4585 - IAPU		
UNIDADE: UN	QUANTIDADE: 2,00	V. UNITÁRIO: R\$ 25,00	V.TOTAL: R\$ 50,00	
OBSERVAÇÃO: Aquisição de material para utilização nas oficinas de capacitação em meio ambiente para agentes e colaboradores da área da saúde, professores e pessoal ligados ao meio ambiente				
DESCRIÇÃO DO BEM/SERVIÇO: Coletor para Óleo Usado. Capacidade 200 l. 140x64cm				
NATUREZA DA AQUISIÇÃO: Recursos do Convênio			NATUREZA DA DESPESA: 339039	
ENDEREÇO DE LOCALIZAÇÃO: Rua Escrivão João Lemos, 37 - Centro				
CEP: 35190-000	UF: MG	MUNICÍPIO: 4585 - IAPU		
UNIDADE: UN	QUANTIDADE: 6,00	V. UNITÁRIO: R\$ 450,00	V.TOTAL: R\$ 2.700,00	
OBSERVAÇÃO: Aquisição de produtos para estruturação e viabilização do projeto em prédios públicos, UBS's e escolas				
DESCRIÇÃO DO BEM/SERVIÇO: Coletor de Lâmpadas Fluorescente. Material de média densidade, aditivado contra raios ultravioleta. 400x400x900mm				
NATUREZA DA AQUISIÇÃO: Recursos do Convênio			NATUREZA DA DESPESA: 339039	
ENDEREÇO DE LOCALIZAÇÃO: Rua Escrivão João Lemos, 37 - Centro				
CEP: 35190-000	UF: MG	MUNICÍPIO: 4585 - IAPU		
UNIDADE: UN	QUANTIDADE: 4,00	V. UNITÁRIO: R\$ 256,00	V.TOTAL: R\$ 1.024,00	
OBSERVAÇÃO: Aquisição de produtos para estruturação e viabilização do projeto em prédios públicos, UBS's e escolas				
DESCRIÇÃO DO BEM/SERVIÇO: Lanche				
NATUREZA DA AQUISIÇÃO: Recursos do Convênio			NATUREZA DA DESPESA: 339030	
ENDEREÇO DE LOCALIZAÇÃO: Rua Escrivão João Lemos, 37 - Centro				
CEP: 35190-000	UF: MG	MUNICÍPIO: 4585 - IAPU		
UNIDADE: UN	QUANTIDADE: 5,00	V. UNITÁRIO: R\$ 100,00	V.TOTAL: R\$ 500,00	
OBSERVAÇÃO: Aquisição de material para utilização nas oficinas sobre barraginhas (bacia de contenção), produção de água e meio ambiente para produtores, oficina de reutilização de materiais recicláveis, oficina de coleta seletiva e triagem				
DESCRIÇÃO DO BEM/SERVIÇO: Feltros decorados e lisos				
NATUREZA DA AQUISIÇÃO: Recursos do Convênio			NATUREZA DA DESPESA: 339030	
ENDEREÇO DE LOCALIZAÇÃO: Rua Escrivão João Lemos, 37 - Centro				
CEP: 35190-000	UF: MG	MUNICÍPIO: 4585 - IAPU		
UNIDADE: M	QUANTIDADE: 10,00	V. UNITÁRIO: R\$ 12,90	V.TOTAL: R\$ 129,00	
OBSERVAÇÃO: Aquisição de produto para utilização nas oficinas de reutilização de materiais recicláveis (produção de porta-lápis, carteiras masculinas e femininas, arranjos, porta tempero, porta pano de prato, porta chave, cachepot, abajour, puffs, camisas, garrafas decorativas, porta objetos, porta panela, boquê de flores artificiais, chaveiros)				
DESCRIÇÃO DO BEM/SERVIÇO: Cartilha Personalizada, 4 páginas, A4, frente e verso				
NATUREZA DA AQUISIÇÃO: Recursos do Convênio			NATUREZA DA DESPESA: 339039	
ENDEREÇO DE LOCALIZAÇÃO: Rua Escrivão João Lemos, 37 - Centro				
CEP: 35190-000	UF: MG	MUNICÍPIO: 4585 - IAPU		
UNIDADE: UN	QUANTIDADE: 2000,00	V. UNITÁRIO: R\$ 1,80	V.TOTAL: R\$ 3.600,00	
OBSERVAÇÃO: Divulgação da campanha da atividade Coleta seletiva com dia específico.				
DESCRIÇÃO DO BEM/SERVIÇO: Bonés personalizados				
NATUREZA DA AQUISIÇÃO: Recursos do Convênio			NATUREZA DA DESPESA: 339039	
ENDEREÇO DE LOCALIZAÇÃO: Rua Escrivão João Lemos, 37 - Centro				
CEP: 35190-000	UF: MG	MUNICÍPIO: 4585 - IAPU		
UNIDADE: UN	QUANTIDADE: 825,00	V. UNITÁRIO: R\$ 12,00	V.TOTAL: R\$ 9.900,00	
OBSERVAÇÃO: Aquisição de produtos personalizados da campanha para redução da geração de resíduos nos prédios públicos com ações educativas práticas e uniformização durante as atividades do projeto.				

DESCRIÇÃO DO BEM/SERVIÇO: Tesoura de picotar 2,5' 22 cm				
NATUREZA DA AQUISIÇÃO: Recursos do Convênio			NATUREZA DA DESPESA: 339030	
ENDEREÇO DE LOCALIZAÇÃO: Rua Escrivão João Lemos, 37 - Centro				
CEP: 35190-000	UF: MG	MUNICÍPIO: 4585 - IAPU		
UNIDADE: UN	QUANTIDADE: 1,00	V. UNITÁRIO:	RS 48,00	V.TOTAL: RS 48,00
OBSERVAÇÃO: Aquisição de produto para utilização nas oficinas de reutilização de materiais recicláveis (produção de porta-lápis, carteiras masculinas e femininas, arranjos, porta tempero, porta pano de prato, porta chave, cachepot, abajour, puffs, camisas, garrafas decorativas, porta objetos, porta panela, boquê de flores artificiais, chaveiros)				
DESCRIÇÃO DO BEM/SERVIÇO: Caneta semi metal esferográfica, 1,5 km de escrita, personalizada				
NATUREZA DA AQUISIÇÃO: Recursos do Convênio			NATUREZA DA DESPESA: 339039	
ENDEREÇO DE LOCALIZAÇÃO: Rua Escrivão João Lemos, 37 - Centro				
CEP: 35190-000	UF: MG	MUNICÍPIO: 4585 - IAPU		
UNIDADE: UN	QUANTIDADE: 1000,00	V. UNITÁRIO:	RS 1,25	V.TOTAL: RS 1.250,00
OBSERVAÇÃO: Realização do Dia V para mobilização, sensibilização e envolvimento da comunidade no lançamento da campanha em praça pública no distrito municipal				
DESCRIÇÃO DO BEM/SERVIÇO: Lápis personalizado				
NATUREZA DA AQUISIÇÃO: Recursos do Convênio			NATUREZA DA DESPESA: 339039	
ENDEREÇO DE LOCALIZAÇÃO: Rua Escrivão João Lemos, 37 - Centro				
CEP: 35190-000	UF: MG	MUNICÍPIO: 4585 - IAPU		
UNIDADE: UN	QUANTIDADE: 1000,00	V. UNITÁRIO:	RS 1,25	V.TOTAL: RS 1.250,00
OBSERVAÇÃO: Realização do Dia V para mobilização, sensibilização e envolvimento da comunidade no lançamento da campanha em praça pública no distrito municipal				
DESCRIÇÃO DO BEM/SERVIÇO: Papel pardo bobina/rolo				
NATUREZA DA AQUISIÇÃO: Recursos do Convênio			NATUREZA DA DESPESA: 339030	
ENDEREÇO DE LOCALIZAÇÃO: Rua Escrivão João Lemos, 37 - Centro				
CEP: 35190-000	UF: MG	MUNICÍPIO: 4585 - IAPU		
UNIDADE: UN	QUANTIDADE: 3,00	V. UNITÁRIO:	RS 50,00	V.TOTAL: RS 150,00
OBSERVAÇÃO: Aquisição de material para utilização nas oficinas de capacitação em meio ambiente para agentes e colaboradores da área da saúde, professores e pessoal ligados ao meio ambiente				
DESCRIÇÃO DO BEM/SERVIÇO: Bastão cola quente fino c/4				
NATUREZA DA AQUISIÇÃO: Recursos do Convênio			NATUREZA DA DESPESA: 339030	
ENDEREÇO DE LOCALIZAÇÃO: Rua Escrivão João Lemos, 37 - Centro				
CEP: 35190-000	UF: MG	MUNICÍPIO: 4585 - IAPU		
UNIDADE: UN	QUANTIDADE: 5,00	V. UNITÁRIO:	RS 7,20	V.TOTAL: RS 36,00
OBSERVAÇÃO: Aquisição de material para utilização nas oficinas de reutilização de materiais recicláveis (produção de porta-lápis, carteiras masculinas e femininas, arranjos, porta tempero, porta pano de prato, porta chave, cachepot, abajour, puffs, camisas, garrafas decorativas, porta objetos, porta panela, boquê de flores artificiais, chaveiros)				
DESCRIÇÃO DO BEM/SERVIÇO: Bastão cola quente grosso c/4				
NATUREZA DA AQUISIÇÃO: Recursos do Convênio			NATUREZA DA DESPESA: 339030	
ENDEREÇO DE LOCALIZAÇÃO: Rua Escrivão João Lemos, 37 - Centro				
CEP: 35190-000	UF: MG	MUNICÍPIO: 4585 - IAPU		
UNIDADE: UN	QUANTIDADE: 5,00	V. UNITÁRIO:	RS 9,30	V.TOTAL: RS 46,50
OBSERVAÇÃO: Aquisição de material para utilização nas oficinas de reutilização de materiais recicláveis (produção de porta-lápis, carteiras masculinas e femininas, arranjos, porta tempero, porta pano de prato, porta chave, cachepot, abajour, puffs, camisas, garrafas decorativas, porta objetos, porta panela, boquê de flores artificiais, chaveiros)				

DESCRIÇÃO DO BEM/SERVIÇO: Cola de tecido 100 gr				
NATUREZA DA AQUISIÇÃO: Recursos do Convênio			NATUREZA DA DESPESA: 339030	
ENDEREÇO DE LOCALIZAÇÃO: Rua Escrivão João Lemos, 37 - Centro				
CEP: 35190-000	UF: MG	MUNICÍPIO: 4585 - IAPU		
UNIDADE: UN	QUANTIDADE: 8,00	V. UNITÁRIO:	RS 14,30	V.TOTAL: RS 114,40
OBSERVAÇÃO: Aquisição de produto para utilização nas oficinas de reutilização de materiais recicláveis (produção de porta-lápis, carteiras masculinas e femininas, arranjos, porta tempero, porta pano de prato, porta chave, cachepot, abajour, puffs, camisas, garrafas decorativas, porta objetos, porta panela, boquê de flores artificiais, chaveiros)				
DESCRIÇÃO DO BEM/SERVIÇO: Marcador permanente azul c/6				
NATUREZA DA AQUISIÇÃO: Recursos do Convênio			NATUREZA DA DESPESA: 339030	
ENDEREÇO DE LOCALIZAÇÃO: Rua Escrivão João Lemos, 37 - Centro				
CEP: 35190-000	UF: MG	MUNICÍPIO: 4585 - IAPU		
UNIDADE: UN	QUANTIDADE: 2,00	V. UNITÁRIO:	RS 25,00	V.TOTAL: RS 50,00
OBSERVAÇÃO: Aquisição de material para utilização nas oficinas de capacitação em meio ambiente para agentes e colaboradores da área da saúde, professores e pessoal ligados ao meio ambiente				
DESCRIÇÃO DO BEM/SERVIÇO: Cartolina Branca				
NATUREZA DA AQUISIÇÃO: Recursos do Convênio			NATUREZA DA DESPESA: 339030	
ENDEREÇO DE LOCALIZAÇÃO: Rua Escrivão João Lemos, 37 - Centro				
CEP: 35190-000	UF: MG	MUNICÍPIO: 4585 - IAPU		
UNIDADE: UN	QUANTIDADE: 10,00	V. UNITÁRIO:	RS 1,00	V.TOTAL: RS 10,00
OBSERVAÇÃO: Aquisição de material para utilização nas oficinas de capacitação em meio ambiente para agentes e colaboradores da área da saúde, professores e pessoal ligados ao meio ambiente				
DESCRIÇÃO DO BEM/SERVIÇO: Tecido de algodão Liso				
NATUREZA DA AQUISIÇÃO: Recursos do Convênio			NATUREZA DA DESPESA: 339030	
ENDEREÇO DE LOCALIZAÇÃO: Rua Escrivão João Lemos, 37 - Centro				
CEP: 35190-000	UF: MG	MUNICÍPIO: 4585 - IAPU		
UNIDADE: M	QUANTIDADE: 10,00	V. UNITÁRIO:	RS 14,90	V.TOTAL: RS 149,00
OBSERVAÇÃO: Aquisição de produto para utilização nas oficinas de reutilização de materiais recicláveis (produção de porta-lápis, carteiras masculinas e femininas, arranjos, porta tempero, porta pano de prato, porta chave, cachepot, abajour, puffs, camisas, garrafas decorativas, porta objetos, porta panela, boquê de flores artificiais, chaveiros)				
DESCRIÇÃO DO BEM/SERVIÇO: Cola de sapateiro p/ artesanato				
NATUREZA DA AQUISIÇÃO: Recursos do Convênio			NATUREZA DA DESPESA: 339030	
ENDEREÇO DE LOCALIZAÇÃO: Rua Escrivão João Lemos, 37 - Centro				
CEP: 35190-000	UF: MG	MUNICÍPIO: 4585 - IAPU		
UNIDADE: UN	QUANTIDADE: 1,00	V. UNITÁRIO:	RS 32,00	V.TOTAL: RS 32,00
OBSERVAÇÃO: Aquisição de material para utilização nas oficinas de reutilização de materiais recicláveis (produção de porta-lápis, carteiras masculinas e femininas, arranjos, porta tempero, porta pano de prato, porta chave, cachepot, abajour, puffs, camisas, garrafas decorativas, porta objetos, porta panela, boquê de flores artificiais, chaveiros)				
DESCRIÇÃO DO BEM/SERVIÇO: Camiseta personalizada em transfer 100% algodão, fio 30, estampa frente e verso				
NATUREZA DA AQUISIÇÃO: Recursos do Convênio			NATUREZA DA DESPESA: 339039	
ENDEREÇO DE LOCALIZAÇÃO: Rua Escrivão João Lemos, 37 - Centro				
CEP: 35190-000	UF: MG	MUNICÍPIO: 4585 - IAPU		
UNIDADE: UN	QUANTIDADE: 800,00	V. UNITÁRIO:	RS 23,00	V.TOTAL: RS 18.400,00
OBSERVAÇÃO: Aquisição de camisa com mascote e logo do projeto para uniformização e divulgação da campanha nos grupos atendidos pela assistência social durante suas atividades				

DESCRIÇÃO DO BEM/SERVIÇO: Tecido estofado impermeável				
NATUREZA DA AQUISIÇÃO: Recursos do Convênio			NATUREZA DA DESPESA: 339030	
ENDEREÇO DE LOCALIZAÇÃO: Rua Escrivão João Lemos, 37 - Centro				
CEP: 35190-000	UF: MG	MUNICÍPIO: 4585 - IAPU		
UNIDADE: M	QUANTIDADE: 20,00	V. UNITÁRIO:	RS 19,90	V.TOTAL: RS 398,00
OBSERVAÇÃO: Aquisição de material para utilização nas oficinas de reutilização de materiais recicláveis (produção de porta-lápis, carteiras masculinas e femininas, arranjos, porta tempero, porta pano de prato, porta chave, cachepot, abajour, pufffs, camisas, garrafas decorativas, porta objetos, porta panela, boquê de flores artificiais, chaveiros)				
DESCRIÇÃO DO BEM/SERVIÇO: Tesoura grande 30 cm				
NATUREZA DA AQUISIÇÃO: Recursos do Convênio			NATUREZA DA DESPESA: 339030	
ENDEREÇO DE LOCALIZAÇÃO: Rua Escrivão João Lemos, 37 - Centro				
CEP: 35190-000	UF: MG	MUNICÍPIO: 4585 - IAPU		
UNIDADE: UN	QUANTIDADE: 10,00	V. UNITÁRIO:	RS 19,90	V.TOTAL: RS 199,00
OBSERVAÇÃO: Aquisição de material para utilização nas oficinas de reutilização de materiais recicláveis (produção de porta-lápis, carteiras masculinas e femininas, arranjos, porta tempero, porta pano de prato, porta chave, cachepot, abajour, pufffs, camisas, garrafas decorativas, porta objetos, porta panela, boquê de flores artificiais, chaveiros)				
DESCRIÇÃO DO BEM/SERVIÇO: Argola Acrílica Média pct c/50				
NATUREZA DA AQUISIÇÃO: Recursos do Convênio			NATUREZA DA DESPESA: 339030	
ENDEREÇO DE LOCALIZAÇÃO: Rua Escrivão João Lemos, 37 - Centro				
CEP: 35190-000	UF: MG	MUNICÍPIO: 4585 - IAPU		
UNIDADE: UN	QUANTIDADE: 2,00	V. UNITÁRIO:	RS 28,00	V.TOTAL: RS 56,00
OBSERVAÇÃO: Aquisição de produto para utilização nas oficinas de reutilização de materiais recicláveis (produção de porta-lápis, carteiras masculinas e femininas, arranjos, porta tempero, porta pano de prato, porta chave, cachepot, abajour, pufffs, camisas, garrafas decorativas, porta objetos, porta panela, boquê de flores artificiais, chaveiros)				
DESCRIÇÃO DO BEM/SERVIÇO: Prymer 250 ml				
NATUREZA DA AQUISIÇÃO: Recursos do Convênio			NATUREZA DA DESPESA: 339030	
ENDEREÇO DE LOCALIZAÇÃO: Rua Escrivão João Lemos, 37 - Centro				
CEP: 35190-000	UF: MG	MUNICÍPIO: 4585 - IAPU		
UNIDADE: UN	QUANTIDADE: 5,00	V. UNITÁRIO:	RS 22,00	V.TOTAL: RS 110,00
OBSERVAÇÃO: Aquisição de produto para utilização nas oficinas de reutilização de materiais recicláveis (produção de porta-lápis, carteiras masculinas e femininas, arranjos, porta tempero, porta pano de prato, porta chave, cachepot, abajour, pufffs, camisas, garrafas decorativas, porta objetos, porta panela, boquê de flores artificiais, chaveiros)				
DESCRIÇÃO DO BEM/SERVIÇO: Termolina Leitosa 500 ml				
NATUREZA DA AQUISIÇÃO: Recursos do Convênio			NATUREZA DA DESPESA: 339030	
ENDEREÇO DE LOCALIZAÇÃO: Rua Escrivão João Lemos, 37 - Centro				
CEP: 35190-000	UF: MG	MUNICÍPIO: 4585 - IAPU		
UNIDADE: UN	QUANTIDADE: 4,00	V. UNITÁRIO:	RS 24,00	V.TOTAL: RS 96,00
OBSERVAÇÃO: Aquisição de produto para utilização nas oficinas de reutilização de materiais recicláveis (produção de porta-lápis, carteiras masculinas e femininas, arranjos, porta tempero, porta pano de prato, porta chave, cachepot, abajour, pufffs, camisas, garrafas decorativas, porta objetos, porta panela, boquê de flores artificiais, chaveiros)				
DESCRIÇÃO DO BEM/SERVIÇO: Verniz Acrílico 100 gr				
NATUREZA DA AQUISIÇÃO: Recursos do Convênio			NATUREZA DA DESPESA: 339030	
ENDEREÇO DE LOCALIZAÇÃO: Rua Escrivão João Lemos, 37 - Centro				
CEP: 35190-000	UF: MG	MUNICÍPIO: 4585 - IAPU		
UNIDADE: UN	QUANTIDADE: 5,00	V. UNITÁRIO:	RS 10,85	V.TOTAL: RS 54,25
OBSERVAÇÃO: Aquisição de produto para utilização nas oficinas de reutilização de materiais recicláveis (produção de porta-lápis, carteiras masculinas e femininas, arranjos, porta tempero, porta pano de prato, porta chave, cachepot, abajour, pufffs, camisas, garrafas decorativas, porta objetos, porta panela, boquê de flores artificiais, chaveiros)				

DESCRIÇÃO DO BEM/SERVIÇO: Espuma 5mm				
NATUREZA DA AQUISIÇÃO: Recursos do Convênio			NATUREZA DA DESPESA: 339030	
ENDEREÇO DE LOCALIZAÇÃO: Rua Escrivão João Lemos, 37 - Centro				
CEP: 35190-000	UF: MG	MUNICÍPIO: 4585 - IAPU		
UNIDADE: UN	QUANTIDADE: 5,00	V. UNITÁRIO:	RS 45,00	V.TOTAL: RS 225,00
OBSERVAÇÃO: Aquisição de material para utilização nas oficinas de reutilização de materiais recicláveis (produção de porta-lápis, carteiras masculinas e femininas, arranjos, porta tempero, porta pano de prato, porta chave, cachepot, abajour, puffs, camisas, garrafas decorativas, porta objetos, porta panela, boquê de flores artificiais, chaveiros)				
DESCRIÇÃO DO BEM/SERVIÇO: Fita Adesiva Grossa				
NATUREZA DA AQUISIÇÃO: Recursos do Convênio			NATUREZA DA DESPESA: 339030	
ENDEREÇO DE LOCALIZAÇÃO: Rua Escrivão João Lemos, 37 - Centro				
CEP: 35190-000	UF: MG	MUNICÍPIO: 4585 - IAPU		
UNIDADE: UN	QUANTIDADE: 15,00	V. UNITÁRIO:	RS 3,50	V.TOTAL: RS 52,50
OBSERVAÇÃO: Aquisição de material para utilização nas oficinas de reutilização de materiais recicláveis (produção de porta-lápis, carteiras masculinas e femininas, arranjos, porta tempero, porta pano de prato, porta chave, cachepot, abajour, puffs, camisas, garrafas decorativas, porta objetos, porta panela, boquê de flores artificiais, chaveiros)				
DESCRIÇÃO DO BEM/SERVIÇO: Argola p/ chaveiro metálico pct c/50				
NATUREZA DA AQUISIÇÃO: Recursos do Convênio			NATUREZA DA DESPESA: 339030	
ENDEREÇO DE LOCALIZAÇÃO: Rua Escrivão João Lemos, 37 - Centro				
CEP: 35190-000	UF: MG	MUNICÍPIO: 4585 - IAPU		
UNIDADE: UN	QUANTIDADE: 2,00	V. UNITÁRIO:	RS 10,90	V.TOTAL: RS 21,80
OBSERVAÇÃO: Aquisição de produto para utilização nas oficinas de reutilização de materiais recicláveis (produção de porta-lápis, carteiras masculinas e femininas, arranjos, porta tempero, porta pano de prato, porta chave, cachepot, abajour, puffs, camisas, garrafas decorativas, porta objetos, porta panela, boquê de flores artificiais, chaveiros)				
DESCRIÇÃO DO BEM/SERVIÇO: Estilete grande				
NATUREZA DA AQUISIÇÃO: Recursos do Convênio			NATUREZA DA DESPESA: 339030	
ENDEREÇO DE LOCALIZAÇÃO: Rua Escrivão João Lemos, 37 - Centro				
CEP: 35190-000	UF: MG	MUNICÍPIO: 4585 - IAPU		
UNIDADE: UN	QUANTIDADE: 10,00	V. UNITÁRIO:	RS 3,50	V.TOTAL: RS 35,00
OBSERVAÇÃO: Aquisição de material para utilização nas oficinas de reutilização de materiais recicláveis (produção de porta-lápis, carteiras masculinas e femininas, arranjos, porta tempero, porta pano de prato, porta chave, cachepot, abajour, puffs, camisas, garrafas decorativas, porta objetos, porta panela, boquê de flores artificiais, chaveiros)				
DESCRIÇÃO DO BEM/SERVIÇO: Fita adesiva				
NATUREZA DA AQUISIÇÃO: Recursos do Convênio			NATUREZA DA DESPESA: 339030	
ENDEREÇO DE LOCALIZAÇÃO: Rua Escrivão João Lemos, 37 - Centro				
CEP: 35190-000	UF: MG	MUNICÍPIO: 4585 - IAPU		
UNIDADE: UN	QUANTIDADE: 10,00	V. UNITÁRIO:	RS 5,50	V.TOTAL: RS 55,00
OBSERVAÇÃO: Aquisição de material para utilização nas oficinas de capacitação em meio ambiente para agentes e colaboradores da área da saúde, professores e pessoal ligados ao meio ambiente				
DESCRIÇÃO DO BEM/SERVIÇO: Rolo p/ pintura pequeno				
NATUREZA DA AQUISIÇÃO: Recursos do Convênio			NATUREZA DA DESPESA: 339030	
ENDEREÇO DE LOCALIZAÇÃO: Rua Escrivão João Lemos, 37 - Centro				
CEP: 35190-000	UF: MG	MUNICÍPIO: 4585 - IAPU		
UNIDADE: UN	QUANTIDADE: 15,00	V. UNITÁRIO:	RS 10,90	V.TOTAL: RS 163,50
OBSERVAÇÃO: Aquisição de produto para utilização nas oficinas de reutilização de materiais recicláveis (produção de porta-lápis, carteiras masculinas e femininas, arranjos, porta tempero, porta pano de prato, porta chave, cachepot, abajour, puffs, camisas, garrafas decorativas, porta objetos, porta panela, boquê de flores artificiais, chaveiros)				

1. The first part of the document discusses the importance of maintaining accurate records of all transactions. It emphasizes that this is essential for the proper management of the organization's finances and for ensuring compliance with relevant laws and regulations.

2. The second part of the document outlines the various methods and techniques used to collect and analyze financial data. It highlights the need for a systematic and consistent approach to data collection, as well as the importance of using reliable and accurate data sources.

3. The third part of the document discusses the various factors that can affect the accuracy and reliability of financial data. It identifies key areas such as data entry errors, incomplete records, and the use of outdated information, and provides suggestions for how to minimize these risks.

4. The fourth part of the document discusses the various methods and techniques used to analyze financial data. It highlights the need for a systematic and consistent approach to data analysis, as well as the importance of using reliable and accurate data sources.

5. The fifth part of the document discusses the various factors that can affect the accuracy and reliability of financial data. It identifies key areas such as data entry errors, incomplete records, and the use of outdated information, and provides suggestions for how to minimize these risks.

6. The sixth part of the document discusses the various methods and techniques used to analyze financial data. It highlights the need for a systematic and consistent approach to data analysis, as well as the importance of using reliable and accurate data sources.

7. The seventh part of the document discusses the various factors that can affect the accuracy and reliability of financial data. It identifies key areas such as data entry errors, incomplete records, and the use of outdated information, and provides suggestions for how to minimize these risks.

1. The first part of the document discusses the importance of maintaining accurate records of all transactions. It emphasizes that this is essential for the proper management of the organization's finances and for ensuring compliance with relevant laws and regulations.

DESCRIÇÃO DO BEM/SERVIÇO: Pincel (trincha)				
NATUREZA DA AQUISIÇÃO: Recursos do Convênio			NATUREZA DA DESPESA: 339030	
ENDEREÇO DE LOCALIZAÇÃO: Rua Escrivão João Lemos, 37 - Centro				
CEP: 35190-000	UF: MG	MUNICÍPIO: 4585 - IAPU		
UNIDADE: UN	QUANTIDADE: 15,00	V. UNITÁRIO:	RS 9,90	V.TOTAL: RS 148,50
OBSERVAÇÃO: Aquisição de produto para utilização nas oficinas de reutilização de materiais recicláveis (produção de porta-lápis, carteiras masculinas e femininas, arranjos, porta tempero, porta pano de prato, porta chave, cachepot, abajour, puffs, camisas, garrafas decorativas, porta objetos, porta panela, boquê de flores artificiais, chaveiros)				
DESCRIÇÃO DO BEM/SERVIÇO: Lanche				
NATUREZA DA AQUISIÇÃO: Recursos do Convênio			NATUREZA DA DESPESA: 339030	
ENDEREÇO DE LOCALIZAÇÃO: Rua Escrivão João Lemos, 37 - Centro				
CEP: 35190-000	UF: MG	MUNICÍPIO: 4585 - IAPU		
UNIDADE: UN	QUANTIDADE: 1,00	V. UNITÁRIO:	RS 386,60	V.TOTAL: RS 386,60
OBSERVAÇÃO: Realização da Oficina de Capacitação em Meio Ambiente para agentes e colaboradores da área de saúde, professores e pessoal ligado ao meio ambiente.				
DESCRIÇÃO DO BEM/SERVIÇO: Lanche				
NATUREZA DA AQUISIÇÃO: Recursos do Convênio			NATUREZA DA DESPESA: 339030	
ENDEREÇO DE LOCALIZAÇÃO: Rua Escrivão João Lemos, 37 - Centro				
CEP: 35190-000	UF: MG	MUNICÍPIO: 4585 - IAPU		
UNIDADE: UN	QUANTIDADE: 2,00	V. UNITÁRIO:	RS 500,00	V.TOTAL: RS 1.000,00
OBSERVAÇÃO: Realização do Dia V para mobilização, sensibilização e envolvimento da comunidade no lançamento da campanha em praça pública no distrito e sede municipal				
DESCRIÇÃO DO BEM/SERVIÇO: Serviço de som, palco e iluminação				
NATUREZA DA AQUISIÇÃO: Recursos do Convênio			NATUREZA DA DESPESA: 339039	
ENDEREÇO DE LOCALIZAÇÃO: Rua Escrivão João Lemos, 37 - Centro				
CEP: 35190-000	UF: MG	MUNICÍPIO: 4585 - IAPU		
UNIDADE: UN	QUANTIDADE: 1,00	V. UNITÁRIO:	RS 1.500,00	V.TOTAL: RS 1.500,00
OBSERVAÇÃO: Realização do Dia V para mobilização, sensibilização e envolvimento da comunidade no lançamento da campanha em praça pública no distrito municipal				
DESCRIÇÃO DO BEM/SERVIÇO: Panfletos personalizados, tamanho A5				
NATUREZA DA AQUISIÇÃO: Recursos do Convênio			NATUREZA DA DESPESA: 339039	
ENDEREÇO DE LOCALIZAÇÃO: Rua Escrivão João Lemos, 37 - Centro				
CEP: 35190-000	UF: MG	MUNICÍPIO: 4585 - IAPU		
UNIDADE: UN	QUANTIDADE: 6300,00	V. UNITÁRIO:	RS 0,25	V.TOTAL: RS 1.575,00
OBSERVAÇÃO: Aquisição de panfletos para sensibilização sobre saúde em educação ambiental, divulgação da campanha e coletas junto a comunidade em eventos e campanhas com auxílio das agentes de saúde nas residências e na Feira Livre Municipal.				
DESCRIÇÃO DO BEM/SERVIÇO: Pistola p/ cola quente pequena				
NATUREZA DA AQUISIÇÃO: Recursos do Convênio			NATUREZA DA DESPESA: 339030	
ENDEREÇO DE LOCALIZAÇÃO: Rua Escrivão João Lemos, 37 - Centro				
CEP: 35190-000	UF: MG	MUNICÍPIO: 4585 - IAPU		
UNIDADE: UN	QUANTIDADE: 5,00	V. UNITÁRIO:	RS 17,00	V.TOTAL: RS 85,00
OBSERVAÇÃO: Aquisição de material para utilização nas oficinas de reutilização de materiais recicláveis (produção de porta-lápis, carteiras masculinas e femininas, arranjos, porta tempero, porta pano de prato, porta chave, cachepot, abajour, puffs, camisas, garrafas decorativas, porta objetos, porta panela, boquê de flores artificiais, chaveiros)				
DESCRIÇÃO DO BEM/SERVIÇO: Serviço de Som, palco e iluminação				
NATUREZA DA AQUISIÇÃO: Recursos do Convênio			NATUREZA DA DESPESA: 339039	
ENDEREÇO DE LOCALIZAÇÃO: Rua Escrivão João Lemos, 37 - Centro				
CEP: 35190-000	UF: MG	MUNICÍPIO: 4585 - IAPU		
UNIDADE: UN	QUANTIDADE: 3,00	V. UNITÁRIO:	RS 3.000,00	V.TOTAL: RS 9.000,00
OBSERVAÇÃO: Realização do Dia D de combate ao mosquito Aedes Aegypti e locais inadequados de deposição de lixo				

DESCRIÇÃO DO BEM/SERVIÇO: Container de Plástico com rodas (1000 l). NBR 13.334. Corpo, tampa e rodízios.				
NATUREZA DA AQUISIÇÃO: Recursos do Convênio			NATUREZA DA DESPESA: 339039	
ENDEREÇO DE LOCALIZAÇÃO: Rua Escrivão João Lemos, 37 - Centro				
CEP: 35190-000	UF: MG	MUNICÍPIO: 4585 - IAPU		
UNIDADE: UN	QUANTIDADE: 20,00	V. UNITÁRIO: R\$ 3.000,00	V.TOTAL:	R\$ 60.000,00
OBSERVAÇÃO: Aquisição de produtos para estruturação e viabilização do projeto em prédios públicos, UBS's e escolas				

9 - PLANO DE APLICAÇÃO CONSOLIDADO

NATUREZA DA DESPESA				
Código	Total	Recursos	Contrapartida Bens e Serviços	Rendimento de Aplicação
339030	R\$ 11.786,00	R\$ 11.786,00	R\$ 0,00	R\$ 0,00
339036	R\$ 49.040,00	R\$ 49.040,00	R\$ 0,00	R\$ 0,00
339039	R\$ 169.749,00	R\$ 169.749,00	R\$ 0,00	R\$ 0,00
TOTAL GERAL:	R\$ 230.575,00			

José Carlos de Barros
 PREFEITO

10 - DECLARAÇÃO

Na qualidade de representante legal do proponente, declaro, para fins de prova junto ao _____ para efeitos e sob as penas da Lei, que inexistem qualquer débito em mora ou situação de inadimplência com o Tesouro Nacional ou qualquer órgão ou entidade da Administração Pública Federal, que impeça a transferência de recursos oriundos das dotações consignadas nos orçamentos da União, na forma deste plano de trabalho.

Pede Deferimento,

Local e Data

Proponente

11 - APROVAÇÃO PELO CONCEDENTE DO PLANO DE TRABALHO

Aprovado

Local e Data

Concedente
(Representante legal do Órgão ou Entidade)

12 - ANEXOS

Comprovantes de Capacidade Técnica e Gerencial

Nome do Arquivo:

Imagem 001.jpg
capactecger.JPG

Comprovação da Contrapartida

Nome do Arquivo:

declaraçaocontrapartida.JPG

Documentos Digitalizados do Convênio

Nome do Arquivo:

Termo de Convênio e Publicação - CV 0534 13 - SICONV 7955676 lapu.pdf
1º Termo Aditivo para Alteração de Cláusulas - CV 795676 - lapu.pdf

José Carlos de Barros
PREFEITO

