

PG10 – Rec das demais comunidades e infraestruturas impactadas

Masterplan

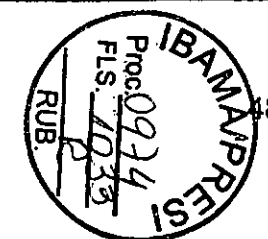

Tarefa	% Real.	Início	Término
PF0040 - Recuperação de estradas não pavimentadas em Mariana, Barra Longa e seus respectivos distritos afetados		nov-15	dez-16
Execução do Projeto	100%	nov-15	jun-16
Encerramento do Projeto (captura e formalização de benefícios)	43%	ago-16	dez-16
PF0042 - Reconstrução de pontes		nov-15	dez-16
Execução do Projeto	100%	nov-15	jan-16
Encerramento do Projeto (captura e formalização de benefícios)	40%	ago-16	dez-16
PF0043 - Recuperação de drenagens de estradas e vias		fev-16	nov-16
Execução do Projeto	100%	fev-16	jun-16
Encerramento do Projeto (captura e formalização de benefícios)	33%	ago-16	nov-16
PF0044 - Recuperação de bordas de rios e enrocamentos		fev-16	jan-17
Execução do Projeto	100%	fev-16	out-16
Encerramento do Projeto (captura e formalização de benefícios)		nov-16	jan-17
PF0151 - Reconstrução de Pontes de Cabos de Aço		nov-15	nov-16
Execução da Reconstrução das Pontes de Cabos de Aço	100%	nov-15	ago-16
Encerramento do Projeto (captura e formalização de benefícios)	44%	ago-16	nov-16
PF0038 - Reconstrução de propriedades rurais		jul-16	ago-18
Planejamento da Execução	85%	jul-16	dez-16
Execução do Projeto	1%	dez-16	ago-18
Encerramento do Projeto (captura e formalização de benefícios)		mai-18	ago-18
PF0039 - Recuperação de estradas pavimentadas em Mariana, Barra Longa e seus respectivos distritos afetados		mai-16	abr-17
Execução do Projeto	87%	mai-16	jan-17
Encerramento do Projeto (captura e formalização de benefícios)		jan-17	abr-17
PF0087 - Reconstrução da Praça e rua Beira Rio		jan-16	mar-17
Planejamento da Execução	100%	jan-16	jun-16
Execução do Projeto	100%	mai-16	dez-16
Encerramento do Projeto (captura e formalização de benefícios)		dez-16	mar-17



EMBRANCO

PG10 – Rec das demais comunidades e infraestruturas impactadas

Masterplan



Tarefa	% Real.	Início	Término
PF0088 - Sistema de Estabilização de Maciços - Rio do Carmo		mar-16	abr-17
Planejamento da Execução	100%	mar-16	jun-16
Execução do Projeto	88%	ago-16	dez-16
Encerramento do Projeto (captura e formalização de benefícios)		jan-17	abr-17
PF0126 - Reforma de quintais e lotes de Barra longa/Gesteira		mar-16	ago-17
Planejamento da Execução	100%	mar-16	jul-16
Execução do Projeto	71%	abr-16	mai-17
Encerramento do Projeto (captura e formalização de benefícios)		mai-17	ago-17
PF0127 - Reconstrução de Casas Barra Longa / Gesteira		mar-16	out-17
Planejamento da Execução	100%	mar-16	jul-16
Execução do Projeto	26%	mai-16	jul-17
Encerramento do Projeto (captura e formalização de benefícios)		jul-17	out-17
PF0128 - Reconstrução do Parque de exposição		abr-16	jul-18
Planejamento da Execução	100%	abr-16	ago-16
Execução do Projeto	17%	ago-16	jul-18
Encerramento do Projeto (captura e formalização de benefícios)		mai-18	jul-18
PF0129 - Reconstrução de currais em Barra Longa		mar-16	mar-17
Execução do Projeto	85%	mar-16	dez-16
Encerramento do Projeto (captura e formalização de benefícios)		dez-16	mar-17
PF0145 - Reconstrução de pavimentação em Barra Longa		jul-16	mar-17
Planejamento da Execução	100%	jul-16	jul-16
Execução do Projeto	95%	ago-16	dez-16
Encerramento do Projeto (captura e formalização de benefícios)		dez-16	mar-17
PF0150 - Recolhimento de Madeira - Fase 1		jun-16	mar-17
Execução do Projeto	55%	jun-16	dez-16
Encerramento do Projeto (captura e formalização de benefícios)		dez-16	mar-17

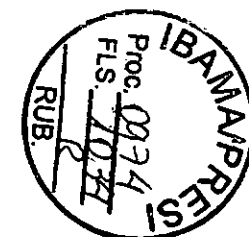

EMBRANCO

PG10 – Rec das demais comunidades e infraestruturas impactadas Masterplan



Tarefa	% Real.	Início	Término
PF0152 - Reconstrução de Campos de Futebol		jan-17	ago-18
Avaliação de Alternativas	5%	jan-17	abr-17
Definição do Escopo		abr-17	mai-17
Planejamento da Execução		mai-17	jul-17
Execução do Projeto		jul-17	ago-18
Encerramento do Projeto (captura e formalização de benefícios)		mai-18	ago-18
PF0153 - Reconstrução da Ponte de Camargos x Bento Rodrigues		ago-16	jan-18
Definição do Escopo	93%	ago-16	set-16
Planejamento da Execução		set-16	dez-16
Execução do Projeto		dez-16	set-17
Encerramento do Projeto (captura e formalização de benefícios)		set-17	jan-18
PF0155 - Estabilização de maciços - Rio do Gualaxo		ago-16	mar-18
Avaliação de Alternativas	41%	ago-16	nov-16
Definição do Escopo		nov-16	jan-17
Planejamento da Execução		jan-17	mar-17
Execução do Projeto		mar-17	nov-17
Encerramento do Projeto (captura e formalização de benefícios)		nov-17	mar-18
PF0156 - Recolhimento de Madeira - Fase 2		jan-17	jan-18
Planejamento da Execução		jan-17	mar-17
Execução do Projeto		mar-17	set-17
Encerramento do Projeto (captura e formalização de benefícios)		set-17	jan-18
Processos		mai-16	ago-18
PF8100 - Processos de Manutenção de vias e controle de emissão de particulados	38%	mai-16	ago-18
PF8101 - Processo de Reparação às edificações impactadas pelas obras de recuperação e reforma	1%	nov-16	dez-17
Encerramento do Programa		jun-18	ago-18
PF9100 - Encerramento do Programa de Recuperação das demais Comunidades e Infraestruturas impactadas entre Fundão e Candonga (captura e formalização de benefícios)		jun-18	ago-18

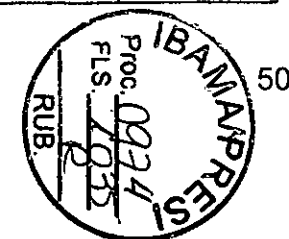

EMBRANCO

PG10 – Rec das demais comunidades e infraestruturas impactadas

Acompanhamento



PRINCIPAIS MARCOS - 90 dias

Descrição	Planejado	Tendência
Conclusão da reforma de residências em Barra Longa	31/out	20/dez
Conclusão das obras de recuperação de estradas pavimentadas em Mariana e BL	02/jan	02/jan
Conclusão das obras de reconstrução de pontes	26/jan	26/jan

MÉTRICAS

Descrição	Planejado	Realizado	Meta
Casas reformadas em Barra Longa (#)	95	95	99
Comércios reformados em Barra Longa (#)	32	32	36
Contenções Rio do Carmo em Barra Longa - Morro Vermelho (km)	1,1	1,1	1,1
Material removido em Barra Longa (mil m3)	157	157	157
Cercamento de propriedades (acordo com MP) (km)	100	105	100
Propriedades rurais reformadas e limpas (#)	28	28	39
Estradas pavimentadas recuperadas (km)	107,5	100,3	107,5
Estradas não pavimentadas recuperadas (km)	110	110	110
Pontes reconstruídas (#)	7	7	7
Drenagens de estradas e vias recuperadas (#)	102	102	102
Bordas de rios e enrocamentos recuperados (#)	47	47	47
Recuperação da praça e alameda Beira Rio em Barra Longa (#)	2	2	2
Maçãos estabilizados em Barra Longa (km)	1,0	1,0	1,2
Quintais e lotes reformados de Barra Longa (#)	75	75	188
Casas reconstruídas em Barra Longa (#)	11	1	13
Reconstrução do parque de exposição e campo dos rodoviários (#)	1	0	2
Currais reconstruídos em Barra Longa (#)	16	16	21
Mata burros reconstruídos em Barra Longa (#)	13	13	18
Pavimentação reconstruída em Barra Longa (km)	2,3	2,3	2,5
Madeira recolhida fase1 e fase2 - (km)	80,8	44,5	80,8
Pontes de cabo de aço reconstruídas (#)	9	9	9
Campos de futebol reconstruídos (#)	4	1	4

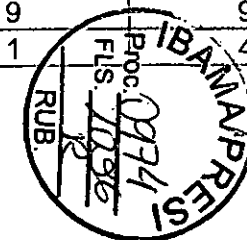

EMBRANCO

PG10 – Recup. das demais comunidades e infraestruturas impactadas

Acompanhamento



AÇÕES REALIZADAS NO MÊS / OUTRAS QUESTÕES RELEVANTES

Barra Longa

- Novembro/16
 - ✓ 1 casa reformada em novembro: devido à paralisação por parte de moradores, houve desvio na obra e a mesma encontra-se na fase de acabamento, conclusão prevista para 20/12 – 95 reformados de 99;
 - ✓ 1 comércio reformado em novembro – 32 reformados de 36;
 - ✓ Trincas em Imóveis - Sendo realizados levantamentos, cronograma e orçamento. – já iniciado obra em 4 edificações;
 - ✓ Resposta Ofício DER – manutenção contínua na estrada de terra conforme acordado anteriormente (27km entre Ponte Nova x Barra Longa)
 - ✓ 1 casa reconstrução concluída.
- Dezembro/16
 - ✓ Previsão de entrega de 1 casa reconstruída;
 - ✓ Previsão de entrega de 1 comércio reformado;
 - ✓ Previsão de entrega de 1 casa reformada.

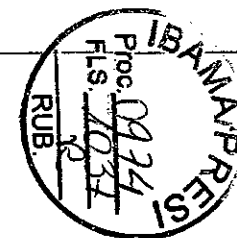

EMBRANCO

PG10 – Recup. das demais comunidades e infraestruturas impactadas

Fotos

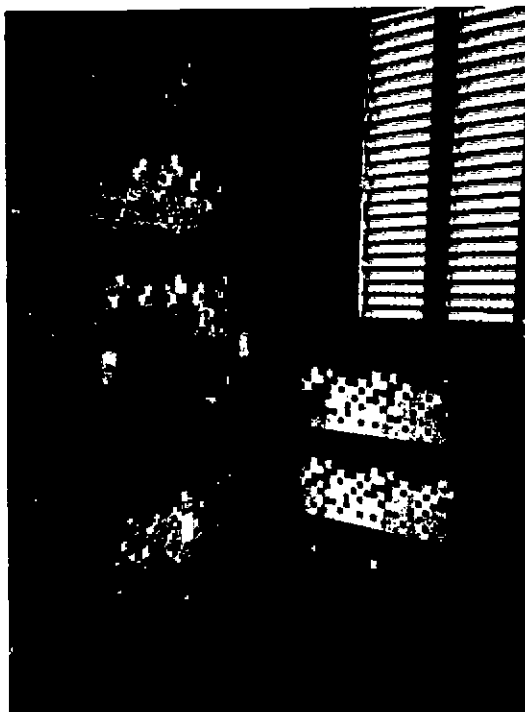
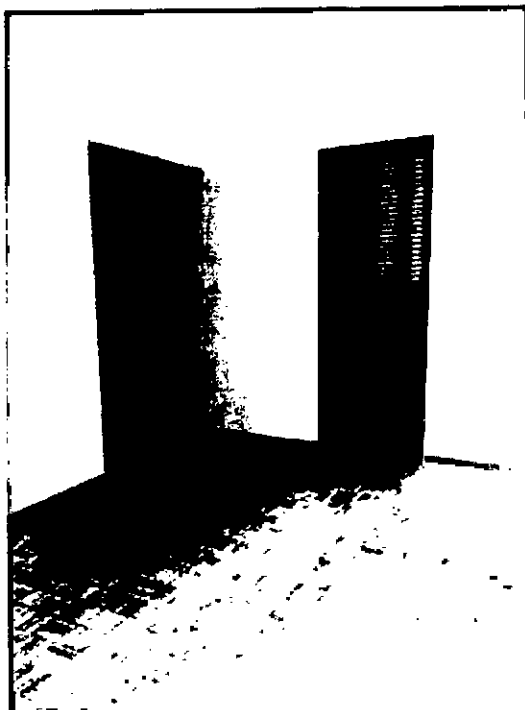

1ª Residência reconstruída
365 A - Morro Vermelho

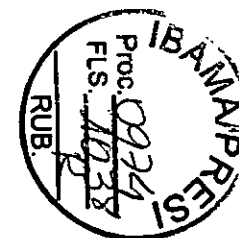

EMBRANCO

PG11 – Recuperação escolas e reintegração da comunidade escolar

Masterplan



Orcamento (R\$MM)	Total: 9,5	Realizado: 0,3	% Real.	Início	Término
Tarefa					
PG011-R - Programa de Recuperação das Escolas e Reintegração da Comunidade Escolar (Cláusulas 89 à 94)				jan-16	mai-21
Metas do Programa				fev-17	mar-19
Cláusula 89 - Conclusão da Reintegração da Comunidade Escolar - Gesteira				fev-17	fev-17
Cláusula 89 - Conclusão da Reintegração da Comunidade Escolar - Paracatu				mar-19	mar-19
Cláusula 89 - Conclusão da Reintegração da Comunidade Escolar - Bento Rodrigues				mar-19	mar-19
Cláusula 89 - Conclusão da Reintegração da Comunidade Escolar - Barra Longa				fev-18	fev-18
Definição do Programa				nov-16	dez-16
PF7110 - Definição do Programa de Recuperação das Escolas e Reintegração da Comunidade Escolar				nov-16	dez-16
Execução do Programa				jan-16	mar-21
Projetos				jan-16	mai-19
PF0083 - Recuperação das Escolas e Reintegração da Comunidade Escolar - Gesteira			0%	out-16	mai-17
Planejamento da Execução			0%	nov-16	dez-16
Execução da Reintegração da Comunidade Escolar de Gesteira				dez-16	fev-17
Encerramento do Projeto				fev-17	mai-17
PF0084 - Recuperação das Escolas e Reintegração da Comunidade Escolar - Paracatu				set-18	mai-19
Planejamento da Execução				set-18	out-18
Execução da Reintegração da Comunidade Escolar de Paracatu				out-18	mar-19
Encerramento do Projeto				mar-19	mai-19
PF0085 - Recuperação das Escolas e Reintegração da Comunidade Escolar - Bento Rodrigues				ago-18	mai-19
Planejamento da Execução				ago-18	ago-18
Execução da Reintegração da Comunidade Escolar de Bento Rodrigues				set-18	mar-19
Encerramento do Projeto				mar-19	mai-19
PF0086 - Recuperação das Escolas e Reintegração da Comunidade Escolar - Barra Longa			0%	jan-16	mai-18
Execução da Reintegração da Comunidade Escolar de Barra Longa (escopo realizado no PG010)				jan-16	fev-18
Encerramento do Projeto				fev-18	mai-18
Processos				jan-16	mar-21
PF8110 - Processo de acessibilidade dos alunos às escolas temporárias, capacitação de profissionais de educação para situação de emergência e apoio psicopedagógico para alunos e profissionais das escolas impactadas			16%	jan-16	mar-21
Encerramento do Programa				mar-21	mai-21
PF9110 - Encerramento do Programa de Recuperação das Escolas e Reintegração da Comunidade Escolar (captura e formalização de benefícios)				mar-21	mai-21

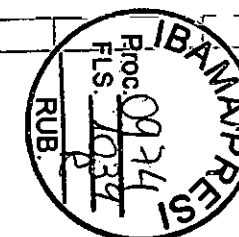

EMBRANCO

PG11 – Recuperação escolas e reintegração da comunidade escolar

Acompanhamento



PRINCIPAIS MARCOS - 90 dias

Descrição

Planejado

Tendência

MÉTRICAS

Descrição

Planejado

Realizado

Meta

Alunos relocados em escolas temporárias

900

900

900

AÇÕES REALIZADAS NO MÊS / OUTRAS QUESTÕES RELEVANTES

- Workshop com Secretaria de Educação de Mariana, Corpo Pedagógico e de professores das Escolas de Bento Rodrigues e Paracatu para construção coletiva do Termo de Referência de reforço do Suporte Psicopedagógico
- Identificação de opções de local para mudança da Escola de Bento Rodrigues
- Vistoria na Escola de Paracatu para definição de melhorias para ano letivo 2017
- Escutas direcionadas com Secretaria de Educação de Barra Longa e diretoras de escolas locais sobre o Termo de Referência
- Nova discussão com a Prefeitura de Barra Longa sobre uma solução definitiva para a Escola José Vasconcelos Lana.
- Acompanhamento do processo de entrega da obras da Escola Gustavo Capanema, em Gesteira

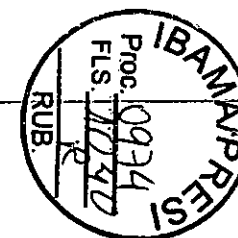

EM BRANCO

PG11 – Recuperação escolas e reintegração da comunidade escolar

Fotos



Workshop Educação em Mariana

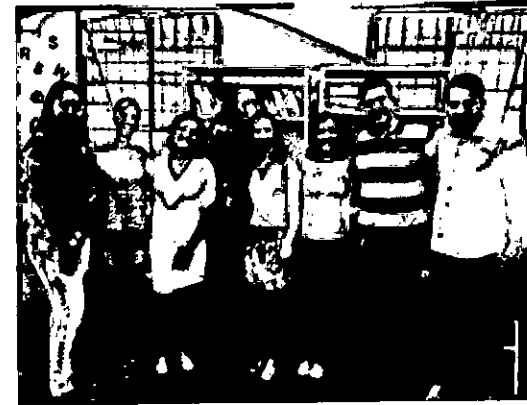

Reunião para Escuta – Escola de Paracatu

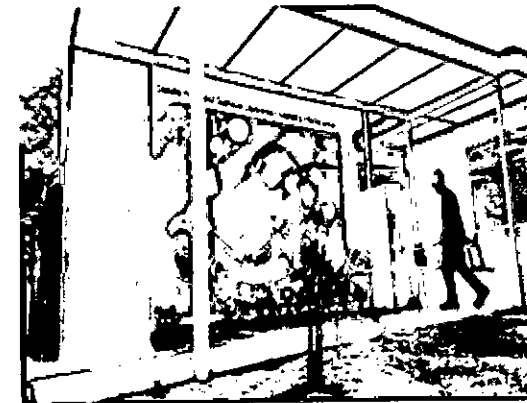

Painel construído a partir de desenhos das crianças – Escola de Gesteira



EM BRANCO

PG12 – Memória histórica, cultural e artística

Masterplan



Orçamento (R\$MM)		Total: 31,5	Realizado: 8,7		
Tarefa			% Real.	Início	Término
PG012-R - Programa de Preservação da Memória Histórica, Cultural e Artística (Cláusulas 95 à 100)					
Metas do Programa					
Cláusula 100 - Conclusão da recuperação dos bens materiais e imateriais				dez-19	dez-19
Definição do Programa					
PF7120 - Definição do Programa de Preservação da Memória Histórica, Cultural e Artística				mai-16	jul-17
Execução do Programa					
Processos					
PF8120 - Processo de ações emergenciais para resgate e salvaguarda de bens materiais				40%	out-17
PF8121 - Processo/Projetos para recuperação de bens materiais e imateriais					dez-19
PF8019 - Processo de Incentivos às atividades culturais					jul-22
Encerramento do Programa					
PF9120 - Encerramento do Programa de Preservação da Memória Histórica, Cultural e Artística (captura e formalização de benefícios)					dez-19

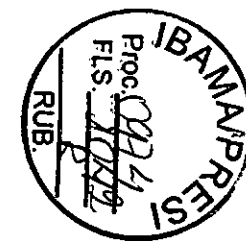

EMBRANCO

PG12 – Memória histórica, cultural e artística

Acompanhamento



PRINCIPAIS MARCOS - 90 dias

Descrição	Planejado	Tendência
-		

MÉTRICAS

Descrição	Planejado	Realizado	Meta
Peças sacras coletadas (#)	NA	1944	NA
Pessoas capacitadas para identificação de peças sacras (#)	NA	1629	NA

AÇÕES REALIZADAS NO MÊS / OUTRAS QUESTÕES RELEVANTES

- Realização de curadoria das peças sacras que encontram-se na reserva técnica - Total de 24 peças inventariadas no mês;
- Realização de reuniões com as comunidades de Paracatu e Bento Rodrigues acerca dos bens imateriais;
- Resgate de 24 peças realizadas por meio das atividades de monitoramento;
- 35 capacitações técnicas aos diversos públicos.
- Finalização da mobilização da empresa Lume
- Início da mobilização da empresa Estilo Nacional

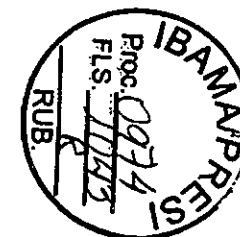

EM BRANCO

PG12 – Memória histórica, cultural e artística

Fotos

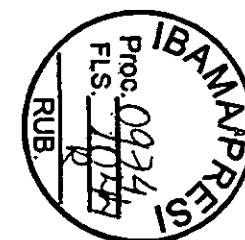

Resgate arqueológico na Capela de Gesteira

As atividades de campo foram concluídas em 30/09/2016 – as escavações no Salão Paroquial finalizaram em 29/11/2016

EMBRANCO

PG12 – Memória histórica, cultural e artística

Fotos



Capacitações técnicas realizadas com os diversos públicos

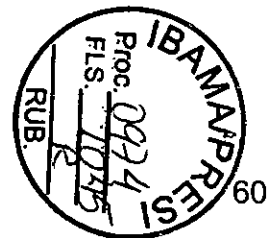

EMBRANCO

PG13 – Turismo, cultura, esporte, lazer Masterplan



Orçamento (R\$MM)		Total: 27,4	Realizado: 0	% Real.	Início	Término
Tarefa						
PG013-R/C - Programa de apoio ao turismo, cultura, esporte e lazer (Cláusulas 101 à 105)					jul-16	dez-22
Metas do Programa					jan-17	dez-22
Cláusula 102 - Diagnóstico do impacto no turismo, cultura, esporte e lazer					jan-17	jan-17
Cláusula 105 - Encerramento das ações de fomento de turismo, cultura, esporte e lazer					dez-22	dez-22
Definição do Programa					set-16	fev-18
PF7130 - Definição do Programa de apoio ao turismo, cultura, esporte e lazer					set-16	fev-18
Execução do Programa					jul-16	dez-22
Processos					jul-16	dez-22
PF8130 - Processo de ações emergenciais necessárias para apoiar iniciativas prévias ao diagnóstico (depende de aprovação da Fundação e CIF)				16%	jul-16	fev-18
PF8131 - Processos/Projetos a serem definidos após o diagnóstico (60 meses)					jan-18	dez-22
Encerramento do Programa					out-22	dez-22
PF9130 - Encerramento do Programa de apoio ao turismo, cultura, esporte e lazer (captura e formalização de benefícios)					out-22	dez-22

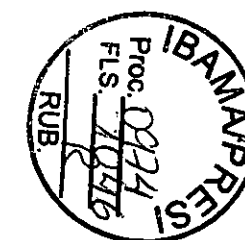

EMBRANCO

PG13 – Turismo, cultura, esporte, lazer

Acompanhamento



PRINCIPAIS MARCOS - 90 dias

Descrição	Planejado	Tendência
Diagnóstico do impacto no turismo, cultura, esporte, lazer	31/jan	31/jan

MÉTRICAS

Descrição	Planejado	Realizado	Meta
-			

AÇÕES REALIZADAS NO MÊS / OUTRAS QUESTÕES RELEVANTES

- Diagnóstico do Impacto e Inventários do Turismo:
 - ✓ Trabalhos conforme planejamento, mas com dificuldades de coleta de dados primários nos municípios de Minas Gerais em função da transição das equipes de governo.

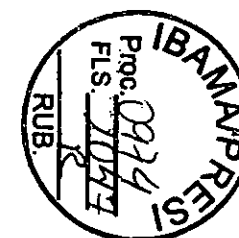

EM BRANCO

PG14 – Saúde física e mental da população impactada

Masterplan



Orçamento (R\$MM)	Total: 139,5	Realizado: 17,1	% Real.	Início	Término
Tarefa					
PG014-R - Programa de Apoio à Saúde Física e Mental da População Impactada (Cláusulas 106 à 112)				nov-15	nov-25
Metas do Programa				dez-21	nov-25
Cláusula 110 - Encerramento do Processo de apoio à Saúde Física e Mental				dez-21	dez-21
Cláusula 111 - Encerramento do Estudo epidemiológico e toxicológico				nov-25	nov-25
Definição do Programa				nov-16	dez-16
PF7140 - Definição do Programa de Apoio à Saúde Física e Mental da População Impactada				nov-16	dez-16
Execução do Programa				nov-15	nov-25
Processos				nov-15	nov-25
PF8140 - Processo de apoio à saúde física e mental dos IMPACTADOS (36 meses)			27%	nov-15	dez-21
PF8141 - Processo/Estudo epidemiológico e toxicológico das regiões impactadas (Pesquisa de campo de natureza quali-quantitativa, exploratória e descritiva - 10 anos antes e após o EVENTO)				nov-15	nov-25
Encerramento do Programa				ago-25	nov-25
PF9140 - Encerramento do Programa de Apoio à Saúde Física e Mental da População Impactada (captura e formalização de benefícios)				ago-25	nov-25

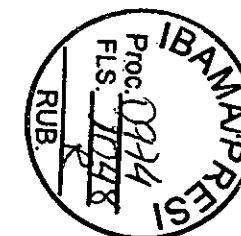

EM BRANCO

PG14 – Saúde física e mental da população impactada

Acompanhamento



PRINCIPAIS MARCOS - 90 dias

Descrição	Planejado	Tendência
Mariana – plano de ação para as demandas da Política de Assistência Social de Mariana (disponibilidade de mão de obra, insumos, equipamentos)	30/dez	30/dez

MÉTRICAS

Descrição	Planejado	Realizado	Meta
Ações realizadas do plano de ação de Mariana e Barra Longa	23	23	27

AÇÕES REALIZADAS NO MÊS / OUTRAS QUESTÕES RELEVANTES

Saúde Mariana:

- Reforma no imóvel que será a Unidade Básica de Saúde provisória das comunidades de Bento Rodrigues e Paracatu – em andamento – previsão de entrega: dez/2016

Saúde Barra Longa:

- Gestão das demandas acordadas com a Secretaria de Saúde e MP;
- Apoio técnico na gestão da saúde municipal através de consultorias especializadas em saúde coletiva e mental – em andamento;

Estudo epidemiológico e toxicológico:

- Continuidade nas tratativas para o engajamento da instituição de pesquisa parceira na condução do Estudo (FIOCRUZ) – aguardando avaliação do Memorando de Entendimento (MoU) pela referida instituição;

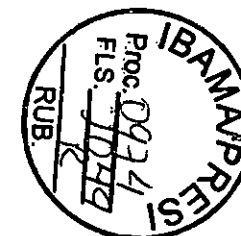

EMBRANCO

PG15 – Tecnologias socioeconômicas Masterplan



Orçamento (R\$MM)		Total: 7,6	Realizado: 0
Tarefa	% Real.	Início	Término
PG015-C - Programa de Apoio à Pesquisa para Desenvolvimento e Utilização de Tecnologias Socioeconômicas Aplicadas à Remediação dos Impactos, de natureza compensatória (Cláusulas 113 à 115)		jan-17	fev-25
Metas do Programa		ago-17	ago-17
Cláusula 113 - Conclusão da Definição e Formalização do Programa junto ao CIF		ago-17	ago-17
Definição do Programa		jan-17	jul-17
PF7150 - Definição do Programa de Apoio à Pesquisa para Desenvolvimento e Utilização de Tecnologias Socioeconômicas Aplicadas à Remediação dos Impactos, de natureza compensatória		jan-17	jul-17
Execução do Programa		jul-17	nov-24
Processos		jul-17	nov-24
PF8150 - Processo de monitoramento das linhas de Pesquisa		dez-17	nov-24
Encerramento do Programa		nov-24	fev-25
PF9150 - Encerramento do Programa de Apoio à Pesquisa (captura e formalização de benefícios)		nov-24	fev-25

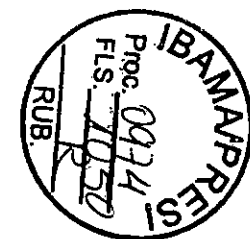

EMBRANCO

PG15 – Tecnologias socioeconômicas

Acompanhamento



PRINCIPAIS MARCOS - 90 dias

Descrição	Planejado	Tendência
-		

MÉTRICAS

Descrição	Planejado	Realizado	Meta
-			

AÇÕES REALIZADAS NO MÊS / OUTRAS QUESTÕES RELEVANTES

- Realizados contatos com instituições que já tem expertise no amparo e fomento à pesquisa em MG e ES: FAPEMIG, FAPES, CAPES, CNPq. FAPEMIG e FAPES se posicionaram favorável em participar na definição do programa em conjunto com a Fundação Renova.
- Apresentação da proposta de construção e operacionalização conjunta do programa PG15 na CT de Economia e Inovação, onde houve um posicionamento favorável por parte do representante da FAPEMIG para que esta construção coletiva realmente aconteça (09/Nov).



EMBRANCO

PG16 – Retomada das atividades aquícolas e pesqueiras

Masterplan



Orçamento (R\$MM)		Total: 49	Realizado: 0,2	% Real.	Início	Término
Tarefa						
PG016-R - Programa de Retomada das Atividades Aquícolas e Pesqueiras (Cláusulas 116 à 123)					dez-16	mai-20
Metas do Programa					dez-17	dez-17
Cláusula 122 - Emissão do Plano de Retomada das Atividades Aquícolas e Pesqueiras (Definição do Programa)					dez-17	dez-17
Definição do Programa					dez-16	jan-18
PF7160 - Definição do Programa de Retomada das Atividades Aquícolas e Pesqueiras					dez-16	jan-18
Execução do Programa					mar-18	mar-20
Processos					mar-18	mar-20
PF8160 - Processos/Projetos para retomada das atividades aquícolas e pesqueiras (24 meses previstos no ACORDO para qualificação e assistência técnica)				7%	mar-18	mar-20
Encerramento do Programa					mar-20	mai-20
PF9160 - Encerramento do Programa de Retomada das Atividades Aquícolas e Pesqueiras (captura e formalização de benefícios)					mar-20	mai-20

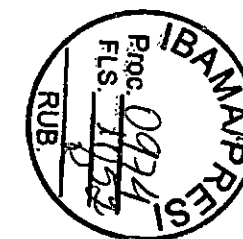

EM BRANCO

PG16 – Retomada das atividades aquícolas e pesqueiras

Acompanhamento



PRINCIPAIS MARCOS - 90 dias

Descrição	Planejado	Tendência
-		

MÉTRICAS

Descrição	Planejado	Realizado	Meta
-			

AÇÕES REALIZADAS NO MÊS / OUTRAS QUESTÕES RELEVANTES

- Manutenção dos cartões de auxílio financeiro distribuídos para pescadores que perderam temporariamente suas fontes de renda.
- Construção do Termo de Referência.
- Foram feitas reuniões área socioambiental e jurídico para aprofundamento das demandas e riscos que interferem na modelagem do Programa e precisam ser considerados no desenho do TR.
- Realização de reunião com Câmara Técnica de Economia e Inovação para apresentação do desenho do TR e encaminhamentos (09/11)
- Articulação para realização de workshops técnicos (previstos para janeiro) em MG e no ES, com representantes da CTEI (Mapa, Indi, etc.) além de indicações de instituições especializadas (Sebrae, FEAM, Laqua/UFMG, IEF, Epamig, Emater, etc.)

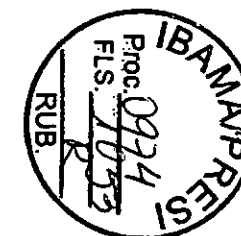

EM BRANCO

PG17 – Retomada das atividades agropecuárias

Masterplan



Orçamento (R\$MM) Total: 182,1 Realizado: 12,2

Tarefa	% Real.	Início	Término
PG017-R - Programa de Retomada das Atividades Agropecuárias (Cláusulas 124 à 128)		dez-15	mar-26
Metas do Programa		out-17	dez-25
Cláusula 125f - Recomposição da alimentação animal através de plantio alternativo		out-17	out-17
Cláusula 125b - Recuperação das áreas produtivas impactadas e final da entrega de silagem		nov-20	nov-20
Cláusula 125c - Encerramento da assistência técnica aos produtores, cooperativas e associações devido à retomada de suas atividades		dez-25	dez-25
Definição do Programa		set-16	out-16
PF7170 - Definição do Programa de Retomada das Atividades Agropecuárias		set-16	out-16
Execução do Programa		dez-15	dez-25
Projetos		dez-15	mar-22
PF0061 - Cercamento das demais propriedades afetadas		abr-16	mai-17
Execução do cercamento das demais propriedades afetadas	91%	abr-16	fev-17
Encerramento do Projeto	0%	fev-17	mai-17
PF0089 - Recomposição da alimentação animal através de plantio alternativo (Cláusula 125f)		dez-15	jan-18
Planejamento da Execução	100%	dez-15	abr-16
Execução da recomposição da alimentação animal através de plantio alternativo	52%	jan-16	out-17
Encerramento do Projeto		out-17	jan-18
PF0141 - Reconstrução de benfeitorias e garantia de acesso a bens e serviços essenciais (Cláusula 125 a;b;l)		jun-16	fev-20
Planejamento da Execução	84%	jun-16	fev-17
Execução da Reconstrução de benfeitorias e garantia de acesso a bens e serviços essenciais		fev-17	nov-19
Encerramento do Projeto		nov-19	fev-20
PF0142 - Diversificação das fontes de renda (Cláusula 125 e)		ago-16	mar-22
Avaliação de Alternativas, incluindo implantação de até 4 unidades de referência tecnológica (URTs)	35%	ago-16	jul-17
Definição do Escopo		jul-17	out-17
Planejamento da Execução		out-17	mar-18
Execução do Projeto de Diversificação das fontes de renda		mar-18	dez-21
Encerramento do Projeto		dez-21	mar-22

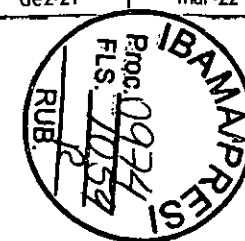

EM BRANCO

PG17 – Retomada das atividades agropecuárias

Masterplan



Tarefa	% Real.	Início	Término
PF0143 - Recuperação das áreas produtivas impactadas (Cláusula 125b parte de solo)		mai-16	jan-21
Avaliação de Alternativas	27%	mai-16	mai-17
Definição do Escopo		mai-17	set-17
Planejamento da Execução		set-17	jan-18
Execução da Recuperação das áreas produtivas impactadas		jan-18	nov-20
Encerramento do Projeto		nov-20	jan-21
PF0172 - Restabelecimento de poços de peixe em propriedades rurais		jul-16	fev-20
Planejamento da Execução (Determinar data de início e fim)	33%	jul-16	ago-17
Execução do Restabelecimento de poços de peixe em propriedades rurais		set-17	nov-19
Encerramento do Projeto		nov-19	fev-20
Processos		jan-16	dez-25
PF8170 - Processo de fornecimento de alimentação para animais nas propriedades rurais diretamente impactadas, até a recuperação da pastagem (Cláusula 125j)		jan-16	nov-20
PF8171 - Processo de capacitação e assistência técnica para aumento da produtividade (conclusão 24 meses após a recuperação total das áreas produtivas - PF0143)		out-16	dez-25
PF8172 - Monitoramento de efetividade das ações de recuperação do solo e plantio (Premissa adotada para verificação da efetividade do programa)		out-18	out-23
Encerramento do Programa		dez-25	mar-26
PF9170 - Encerramento do Programa de Retomada das Atividades Agropecuárias (captura e formalização de benefícios)		dez-25	mar-26

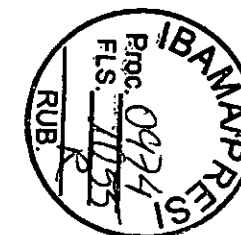

EMBRANCO

PG17 – Retomada das atividades agropecuárias

Acompanhamento



PRINCIPAIS MARCOS - 90 dias

Descrição	Planejado	Tendência
Identificação das necessidades para reconstrução de poços de peixe (autorização ambiental)	15/dez	15/dez
Assinatura de contrato com EMATER	02/dez	02/dez
Conclusão do cercamento das demais propriedades afetadas	10/fev	10/fev

MÉTRICAS

Descrição	Planejado	Realizado	Meta
Cercamentos recuperados (km)	132,41	116,9	135
Produção de forragem substitutiva (t/mês)	100	106,9	100
Plantio realizado (ha)	170	170	170
Fornecimento de alimentação animal (t)	NA	10590,4	10590,4

AÇÕES REALIZADAS NO MÊS / OUTRAS QUESTÕES RELEVANTES

- Solicitação de aditivo no contrato da Manserv - distribuição de silagem;
- Reunião com a Prefeitura de Mariana para tratar do Laticínio da cidade;
- Visita técnica à possíveis fornecedores de silagem;
- Atendimento ao Plano de Ação – Risco de Cheias;
- Continuação na execução de plantios substitutivos nas propriedades rurais conforme planejamento;
- Atividades de manutenção nos plantios realizados (capina, aplicação de formicida e herbicida);
- Corte de capim para geração de volumoso/silagem em propriedades cujo plantio realizado já está em ponto de corte;
- Plantio de pomares e hortaliças;
- Continuação da entrega de silagem aos produtores de Mariana a Santa Cruz do Escalvado.
- Realizados 154 plantios para alimentação animal em 93 propriedades das 102 elegíveis.
- Realizados 27 pomares / hortas em 21 propriedades das 36 elegíveis.
- Construção de 229 km de cerca;
- Entrega de silagem aos produtores no mês de Nov/16 - 773 ton;

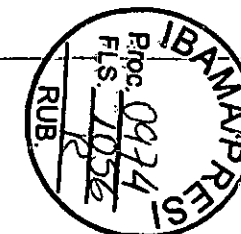

EM BRANCO

PG18 – Diversificação da economia regional

Masterplan



Orçamento (R\$MM)		Total: 63,4	Realizado: 0	% Real.	Início	Término
Tarefa						
PG018-C - Programa de Recuperação e Diversificação da Economia Regional com Incentivo à Indústria (Cláusulas 129 à 131)					nov-16	out-30
Metas do Programa					jun-17	jun-17
Cláusula 129 - Emissão de Diagnóstico das potencialidades e incentivo às atividades econômicas					jun-17	jun-17
Definição do Programa					nov-16	set-17
PF7180 - Definição do Programa de Recuperação e Diversificação da Economia Regional com Incentivo à Indústria					nov-16	set-17
Execução do Programa					dez-16	out-30
Processos					dez-16	out-30
PF8182 - Ações emergenciais de Apoio ao Programa de Diversificação da Economia de Mariana					dez-16	jul-17
PF8181 - Estudos de Mercado do Programa de Recuperação e Diversificação da Economia					nov-17	jul-26
PF8180 - Processo/Projetos compensatórios para recuperação e diversificação da economia (a definir)					set-17	out-30
Encerramento do Programa					jul-30	out-30
PF9180 - Encerramento do Programa (captura e formalização de benefícios)					jul-30	out-30

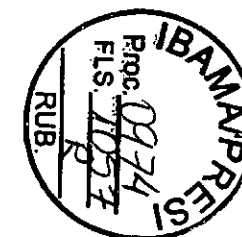

EM BRANCO

PG18 – Diversificação da economia regional

Acompanhamento



PRINCIPAIS MARCOS - 90 dias

Descrição	Planejado	Tendência
Contratação do diagnóstico das potencialidades e incentivo às atividades econômicas	15/dez	04/jan

MÉTRICAS

Descrição	Planejado	Realizado	Meta
-			

AÇÕES REALIZADAS NO MÊS / OUTRAS QUESTÕES RELEVANTES

- Preparação para início dos trabalhos de elaboração do Plano de Desenvolvimento Sustentável Mariana 2030 em dezembro de 2016.

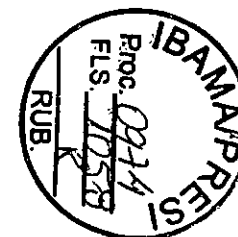

EMBRANCO

PG19 – Micro e pequenos negócios Masterplan



Orçamento (R\$MM)	Total: 21,5	Realizado: 0,9	% Real.	Início	Término
Tarefa					
PG019-R - Programa de Recuperação de Micro e Pequenos Negócios no Setor de Comércio, Serviços e Produtivo (Cláusulas 132 e 133)					
Metas do Programa					
Cláusula 132 - Término das ações de recuperação de micro e pequenos negócios no setor de comércio, serviços e produtivo localizados de Fundão até Candonga e Regência e Povoação (24 meses após aprovação do ORÇAMENTO da FUNDAÇÃO)				jul-16 set-19	jul-20 abr-20
Cláusula 133 - Término da incubação de novos negócios em substituição aos anteriores em caso de impossibilidade de retomada das atividades originais				abr-20	abr-20
Definição do Programa					
PF7190 - Definição do Programa de Recuperação de Micro e Pequenos Negócios no Setor de Comércio, Serviços e Produtivo				mar-17	abr-17
Execução do Programa					
Processos					
PF8190 - Processo Emergencial de recuperação de micro e pequenos negócios no setor de comércio, serviços e produtivo localizados de Fundão até Candonga e Regência e Povoação			22%	jul-16	mai-17
PF8191 - Processo de recuperação de micro e pequenos negócios no setor de comércio, serviços e produtivo localizados de Fundão até Candonga e Regência e Povoação				abr-17	set-19
PF8192 - Processo de incubação de novos negócios em substituição aos anteriores em caso de impossibilidade de retomada das atividades originais (36 meses após Formalização do Programa)				abr-17	abr-20
Encerramento do Programa					
PF9190 - Encerramento do Programa de Recuperação de Micro e Pequenos Negócios (captura e formalização de benefícios)				abr-20	jul-20

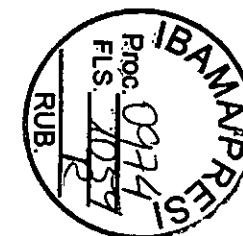

EM BRANCO

PG19 – Micro e pequenos negócios

Acompanhamento



PRINCIPAIS MARCOS - 90 dias

Descrição	Planejado	Tendência
Contratação do estudo de recuperação de micro e pequenos negócios	05/dez	05/dez

MÉTRICAS

Descrição	Planejado	Realizado	Meta
Processos concluídos em Mariana (#)	179	175	179
Processos concluídos em Barra Longa (#)	96	77	96

AÇÕES REALIZADAS NO MÊS / OUTRAS QUESTÕES RELEVANTES

- Tratativa dos processos que foram incluídos seguindo os critérios estabelecidos;
- Continuação da execução das ações do planejamento realizado para Barra Longa/Candonga;
- Finalização dos processos de boletos de Mariana;
- Continuação do processo de pagamento de boletos da associação de pescadores de regência;
- Continuação do processo de pagamento de boletos dos areiros;
- Abertura do processo de compra da "Danceteria e Barzinho" localizada em Barra Longa;
- Continuação das discussões para contratação de consultoria técnica para o programa 19 com novo gestor do programa;

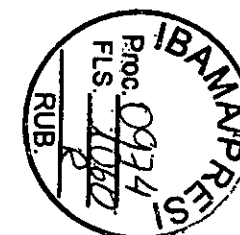

EM BRANCO

PG19 – Micro e pequenos negócios

Fotos



ACOMPANHAMENTO DAS AÇÕES EMERGENCIAIS

85% das ações concluídas

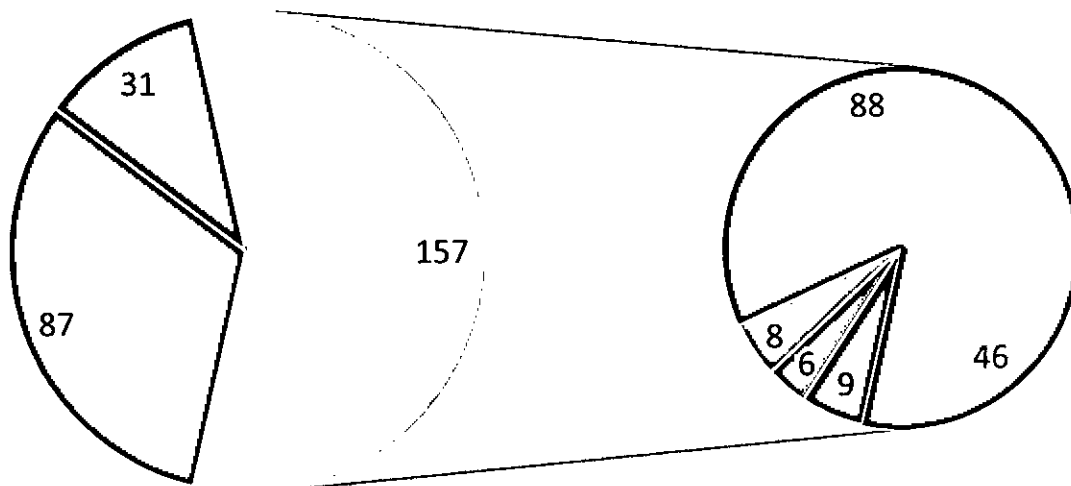

- Comércios atingidos indiretamente-Mariana
- Comércios atingidos indiretamente-Barra Longa
- Comércios ainda não iniciados-Barra Longa
- Comércios com processo em curso-Mariana
- Comércios com processo em curso-Barra longa
- Comércios com processos finalizados-Mariana
- Comércios com processos finalizados-Barra Longa

Desembolso Global:

R\$ 1.983.782,72

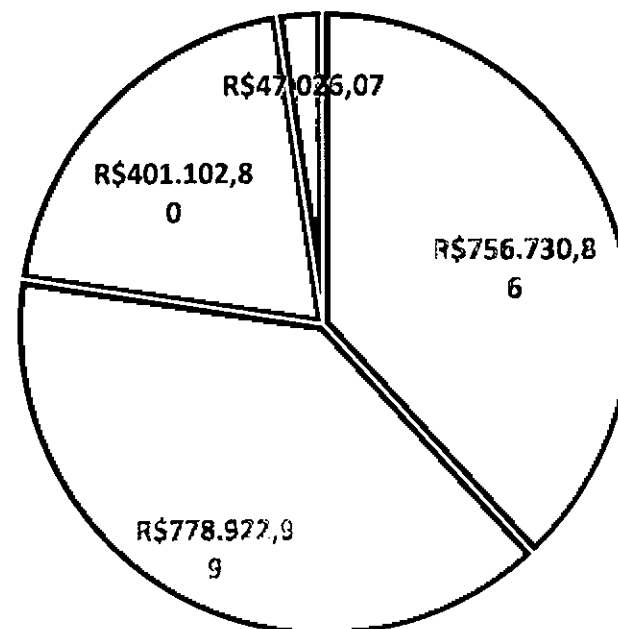

- Desembolso com EQPTOS Barra Longa/Candongua
- Desembolso com BOLETOS Barra Longa/Candongua
- Desembolso com EQPTOS Mariana/Paracatu
- Desembolso com BOLETOS Mariana/Paracatu

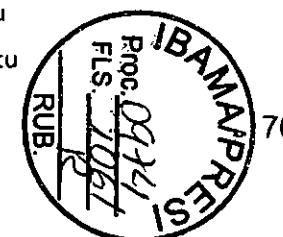

EMBRANCO

PG20 – Estímulo à contratação local

Masterplan



Orçamento (R\$MM)	Total: 1,6	Realizado: 0	% Real.	Início	Término
Tarefa					
PG020-C - Programa de Estímulo à Contratação Local (Cláusulas 134 à 136)					
Metas do Programa					
Cláusula 136 - Início do Programa de Estímulo à Contratação Local na Fundação (Programa já ativo nas contratações executadas pela Samarco)					
Definição do Programa					
PF7200 - Definição do Programa de Estímulo à Contratação Local					
Execução do Programa					
Processos					
PF8200 - Processo emergencial de priorização e estímulo à contratação de mão-de-obra local (Samarco)					
PF8201 - Processo de priorização e estímulo à contratação de mão-de-obra local (Fundação)					
Encerramento do Programa					
PF9200 - Encerramento do Programa de Estímulo à Contratação Local (captura e formalização de benefícios)					

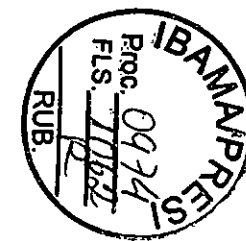

EMBRANCO

PG20 – Estímulo à contratação local

Acompanhamento



PRINCIPAIS MARCOS - 90 dias

Descrição	Planejado	Tendência
Contratação de estudo de prospecção de mercado e diagnóstico da oferta de serviços, produtos e mão de obra	14/nov	15/dez
Execução do diagnóstico da oferta de serviços, produtos e mão de obra	13/fev	13/fev

MÉTRICAS

Descrição	Planejado	Realizado	Meta
Contratação de mão-de-obra local (%)	NA	59	NA
Contratação de fornecedores locais (%)	NA	76	NA

AÇÕES REALIZADAS NO MÊS / OUTRAS QUESTÕES RELEVANTES

- Continuação do processo de contratação. Foram recebidas as propostas técnicas dos concorrentes. A análise das propostas e a continuação do processo de contratação está em andamento.
- Estão sendo discutidas novamente algumas definições do programa . Será apresentado ao CT para análise e validação.

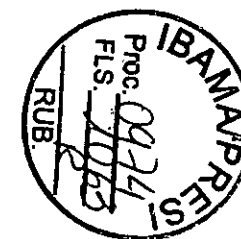

EMBRANCO



MÃO DE OBRA LOCAL
NTE das cidades da área de abrangência

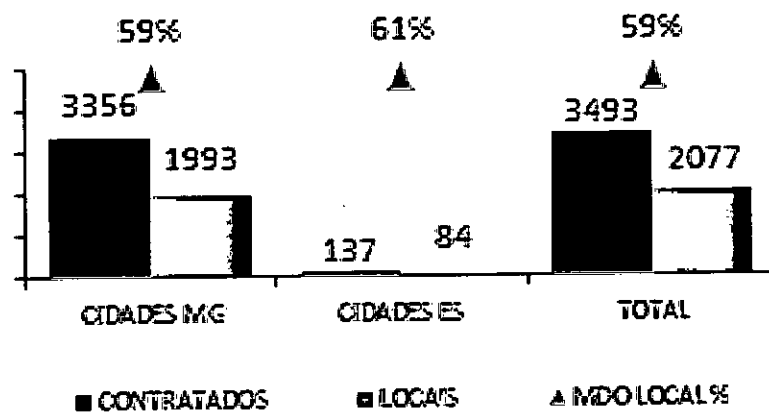

Dados coletados até 05/11

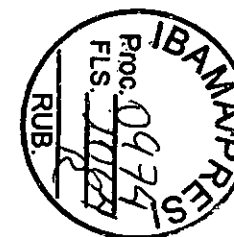

EMBRANCO

PG21 – Auxílio financeiro emergencial

Masterplan



Orçamento (R\$MM)		Total: 493,8	Realizado: 173,4		
Tarefa			% Real.	Início	Término
PG021-R - Programa de Auxílio Financeiro Emergencial aos IMPACTADOS (Cláusulas 137 à 140)					
Metas do Programa				nov-15	set-20
Cláusula 140 - Retomada das atividades econômicas dos IMPACTADOS e encerramento do auxílio financeiro mensal				jun-20	jun-20
Definição do Programa				dez-16	dez-16
PF7210 - Definição do Programa de Auxílio Financeiro Emergencial aos IMPACTADOS				dez-16	dez-16
Execução do Programa				nov-15	jun-20
Processos				nov-15	jun-20
PF8210 - Processo de pagamento de auxílio financeiro emergencial (até retomada das atividades econômicas originais dos IMPACTADOS)				18%	nov-15 jun-20
Encerramento do Programa				jun-20	set-20
PF9210 - Encerramento do Programa de Auxílio Financeiro Emergencial (captura e formalização de benefícios)				jun-20	set-20

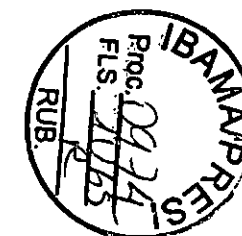

EM BRANCO

PG21 – Auxílio financeiro emergencial

Acompanhamento



PRINCIPAIS MARCOS - 90 dias

Descrição	Planejado	Tendência
-		

MÉTRICAS

Descrição	Planejado	Realizado	Meta
Cartões entregues (#)	NA	7932	NA
Indenizações antecipadas 10 mil (#)	NA	35	NA
Indenizações antecipadas 20 mil (#)	NA	347	NA

AÇÕES REALIZADAS NO MÊS / OUTRAS QUESTÕES RELEVANTES

- Análise de elegibilidade de 2800 casos apontados pelo CIF para reavaliação por terem sua elegibilidade negada com justificativa de "ofício não enquadrado nos critérios do PGR21". A equipe implementou uma força tarefa para avaliar, em tempo recorde, os 2800 casos.
- Controle da entrega de cartões - Estratégia de entrega, conferência dos cartões, protocolos e documentação (termos de entrega) elegíveis.
- Atendimento, via cartão de Auxílio Financeiro, de demanda judicial onde ficou designado o pagamento de verba referente a conta de luz de moradores de Mariana e Barra longa deslocados de suas residências em novembro 2015.
- Ajuste no Sistema de Gestão Samarco para inclusão de novos relatórios referentes a taxas que passaram a ser pagas pelo PGR21. Rastreabilidade dos custos para fins de registro, evidências de serviços prestados e apresentação em auditoria.
- Escopo de trabalho para atuação da empresa distribuidora de cartões de Auxílio Financeiro em 2017 e abertura de Processos na gerencia de Suprimentos
- Escopo de serviço para contratação de empresa que atuará na identificação de prováveis indivíduos que recebem hoje o cartão auxílio de forma indevida.
- Definição dos serviços necessários para abertura de concorrência para administradora de cartões em 2017.
- Suporte para equipe do PIM na emissão de cartões e disponibilização de créditos para atendimento a demandar do PGR-001.
- Aquisição de cestas básicas para distribuição a garimpeiros de Santa Cruz do Escalvado.

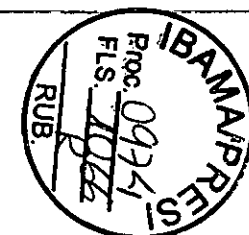

EM BRANCO

PG42 – Ressarcimento gastos públicos extraordinários

Masterplan



Orçamento (R\$MM)	Total: 42,6	Realizado: 0,4	% Real.	Início	Término
Tarefa					
PG042-R - Programa de Ressarcimento dos gastos públicos extraordinários dos COMPROMITENTES (Cláusulas 141 à 143)					
Metas do Programa				dez-19	dez-19
Cláusula 141 - Conclusão do Ressarcimento dos COMPROMITENTES				dez-19	dez-19
Definição do Programa				jun-16	dez-16
PF7220 - Definição do Programa de gerenciamento dos programas socioeconômicos e formalização junto ao CIF				jun-16	dez-16
Execução do Programa				nov-16	dez-19
Processos				nov-16	dez-19
PF8420 - Processo de Ressarcimento dos COMPROMITENTES				nov-16	dez-19
Encerramento do Programa				out-19	dez-19
PF9420 - Encerramento do Programa de Ressarcimento dos gastos públicos (captura e formalização de benefícios)				out-19	dez-19

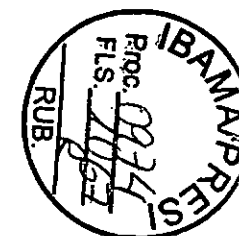

EM BRANCO

PG42 – Ressarcimento gastos públicos extraordinários

Acompanhamento



PRINCIPAIS MARCOS - 90 dias

Descrição

Planejado

Tendência

MÉTRICAS

Descrição

Planejado

Realizado

Meta

AÇÕES REALIZADAS NO MÊS / OUTRAS QUESTÕES RELEVANTES

- Em andamento análise das solicitações das prefeituras.

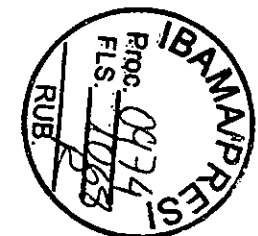

EMBRANCO

PROGRAMAS SOCIOAMBIENTAIS

Visão geral - Reparatório



Programa	Início do programa	Término da Fase			Total	Desembolso em R\$ MM		
		Definição	Exec.	Encerr.		Realizado	2017 Orçado	Após 2017 Projetado
PG023 – Manejo dos rejeitos / PG025 – Recuperação área ambiental 1	dez/15	jul-17	dez-25	mar-26	1006,9	150,2	279,6	539,1
PG024 - Sist. contenção dos rejeitos e tratamento dos rios	nov/15	set-16	abr-20	jul-20	923,9	197,1	85,4	531
PG028 - Conservação da biodiversidade	jun/16	dez-20	fev-22	mai-22	35,4		3,8	30,2
PG030 - Fauna e flora terrestre	ago/16	ago-17	nov-15	nov-17	3,4		2,3	
PG032 - Melhoria sist. de abastecimento de água	jan/16	out-17	dez-20	abr-21	137,6	19,7	18,2	79,7
PG037 - Gestão de riscos ambientais	set/16	mar-17	mar-17	jun-17	0,2		0,2	
PG038 - Monitoramento Bacia do Rio Doce	nov/15	jan-17	dez-30	dez-30	221,2	79,0	29,4	104
PG039 - Unidades de conservação	set/16	jul-17	jan-22	mai-22	2,6		2,6	
PG022/PG041 - Gerenciamento prog. Socioeconômicos e Socioambientais	mar/16	nov-16	dez-30	dez-30	590,6	5,2	99,3	476,1
Total medidas reparatórias					2921,8	451,1	520,8	1760,1

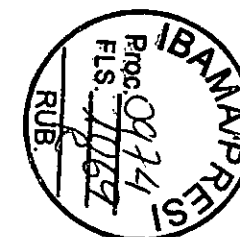

EM BRANCO

PROGRAMAS SOCIOAMBIENTAIS

Visão geral - Compensatório



Programa	Início do programa	Término da Fase			Desembolso em R\$ MM			
		Definição	Exec.	Encerr.	Total	Realizado	2017 Orçado	Após 2017 Projetado
PG026 – Recuperação de APPs / PG027 – Recuperação de nascentes	set/16	jun-17	mar-26	mar-26	1284,7	1,3	18,2	1263,8
PG029 - Recuperação da fauna silvestre	mar/18	mar-18	dez-21	mar-22	0,3		0,3	
PG031 - Coleta e tratamento de esgoto	set/16	nov-16	dez-18	mar-19	500		200	250
PG032 - Melhoria sist. de abastecimento de água	jan/16	out-17	dez-20	abr-21	69	2,7	1,2	59,8
PG034 - Educação ambiental	fev/16	nov-16	mar-22	out-26	43,4	7,1	9,9	22,5
PG035 - Informação para a população	jun/16	nov-16	dez-26	dez-26	19,5		1,9	17,3
PG036 - Comunic. nacional/internacional	jun/16	nov-16	jan-27	jan-27	5,2	0,2	0,6	4,3
PG038 - Monitoramento Bacia do Rio Doce	nov/15	jan-17	dez-30	dez-30	9,3		8	1,2
PG039 - Unidades de conservação	set/16	jul-17	jan-22	mai-22	0,2		0,2	
PG040 - CAR e PRAs	nov/15	out-16	mar-26	mai-26	6		1,2	3,8
Total medidas compensatórias					1937,6	11,3	241,5	1622,7

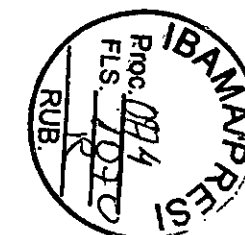

EM BRANCO

PG23 – Manejo dos rejeitos / PG25 – Recuperação área ambiental 1

Masterplan



Orçamento (R\$MM)	Total: 1006,9	Realizado: 150,2		
Tarefa		% Real.	Início	Término
PG023-R/PG025-R - Programa de manejo dos rejeitos (Cláusulas 150 à 153) / Programa de recuperação da ÁREA AMBIENTAL 1 (Cláusulas 158 à 160)				
Metas do Programa			dez-15	mar-26
			jul-16	mar-20
Cláusula 150 - Entrega dos estudos de avaliação biogeoquímica, hidrodinâmica e hidrosedimentológica		100%	jul-16	jul-16
Cláusula 151 - Manejo de Rejeitos atendendo às ações de recuperação das áreas fluviais, estuarinas e costeira			mar-20	mar-20
Cláusula 158 - Revegetação inicial (800 ha)		100%	jul-16	jul-16
Cláusula 159 - Recuperação de 2000 ha na ÁREA AMBIENTAL 1			mar-20	mar-20
Cláusula 160 - Encerramento do projeto de regularização de calhas e margens e controle de processos erosivos da ÁREA 1			dez-17	dez-17
Definição do Programa			fev-16	jul-17
PF7230 - Definição do Programa de manejo dos rejeitos / PG025 - Programa de recuperação da ÁREA AMBIENTAL 1			fev-16	jul-17
Execução do Programa			dez-15	dez-25
Projetos			dez-15	nov-22
PF0019 - Revegetação Inicial (emergencial)			dez-15	jul-16
Execução da Revegetação Inicial (800 ha)		100%	dez-15	jul-16
PF0020 - Reabilitação dos Tributários			dez-15	ago-17
Execução de recuperação ambiental dos tributários		80%	dez-15	mai-17
Encerramento do Projeto			mai-17	ago-17
PF0021 - Controle de Erosão da Calha Principal / PF0146 - Controle de Erosão e dispositivos de Drenagens			jun-16	mar-18
Planejamento da execução			jun-16	fev-17
Execução do Projeto			jul-16	dez-17
Encerramento do Projeto			dez-17	mar-18
PF0169 - Recuperação de áreas degradadas			ago-16	jan-21
Execução da Revegetação em APP - 2000 ha			mar-17	mar-20
Encerramento do Projeto			mar-20	mai-20

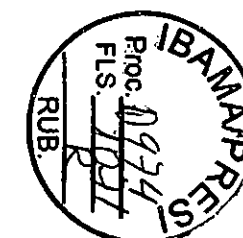

EMBRANCO

PG23 – Manejo dos rejeitos / PG25 – Recuperação área ambiental 1

Masterplan



Tarefa	% Real.	Início	Término
PF0133 - UHE Risoleta Neves - Fase 2 (definição deste projeto ainda depende do avanço da Fase 1 no PG009)		jan-17	nov-22
Avaliação de Alternativas		jan-17	abr-17
Definição do Escopo		abr-17	out-17
Planejamento da Execução		out-17	abr-18
Execução do manejo de rejeitos da UHE Risoleta Neves (em paralelo com eventual dragagem adicional para liberação dos 400m)		abr-18	ago-22
Encerramento do Projeto		ago-22	nov-22
Processos		jan-17	dez-25
PF8232 - Monitoramento e Manutenção de Flora do Projeto de Recuperação de áreas degradadas (800 ha)		jan-17	dez-17
PF8230 - Monitoramento e Manutenção de Flora do Projeto de Recuperação de áreas degradadas (2000 ha) - 6 anos após implantação das ações (Cláusula 159)		jan-19	dez-25
PF8231 - Monitoramento da qualidade do solo e controle de erosão ao longo de Tributários e rios Principais		jun-17	dez-21
Encerramento do Programa		dez-25	mar-26
PF9230 - Encerramento do Programa de manejo dos rejeitos (captura e formalização de benefícios)		dez-25	mar-26

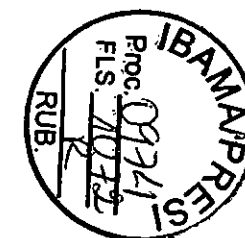

EMBRANCO

PG23 – Manejo dos rejeitos / PG25 – Recuperação área ambiental 1

Acompanhamento



PRINCIPAIS MARCOS - 90 dias

Descrição	Planejado	Tendência
Áreas Não Prioritárias - contratar engenharia	10/dez	10/dez
Término da elaboração de projetos de controle de erosão – áreas não prioritárias	06/fev	06/fev
Início dos testes piloto para plantio definitivo	05/dez	05/dez

MÉTRICAS

Descrição	Planejado	Realizado	Meta
Revegetação inicial (ha)	800	808	800
Tributários recuperados (#)	101	60	101
Controle de Erosão - Áreas prioritárias (Gualaxo do Norte e Carmo) (ha)	347	290	596

AÇÕES REALIZADAS NO MÊS / OUTRAS QUESTÕES RELEVANTES

Manejo dos rejeitos:

- Finalizado o relatório da Fase II dos Ensaios de Longo Prazo do estudo geoquímico pela empresa Golder;
- Finalizado o relatório de Avaliação da Presença de Metais nas Planícies de Inundação pela empresa Hydrobiology.

Recuperação da área ambiental 1:

- Detalhamento do cronograma de obras das áreas prioritárias junto as empresas de bioengenharia;
- Mobilização das equipes de bioengenharia;
- Recuperação de 60 tributários (acumulado desde janeiro);
- Execução de 48% das obras de reconformação das calhas e controle de erosão das áreas prioritárias;
- Contratação da Golder para elaboração de projetos e disponibilização de ATOs para as áreas não prioritárias;

Relatório dos Resultados dos Testes de Lixiviação Cinéticos:

- Foram realizados testes de lixiviação que simulam diferentes ambientes deposicionais durante 20 semanas;
- Tais testes foram realizados visando responder: Qual é a estabilidade química dos materiais depositados a jusante da Barragem de Rejeitos de Fundão, e nas diferentes áreas de deposição, no longo prazo (anos ou décadas)?
- Principais conclusões:
 - ✓ Os resultados do programa de lixiviação de longo termo confirmam que é improvável que o solo e sedimento afetados liberem elevadas concentrações de metais para a água subterrânea, em condições submersas ou durante intemperismo em condições de exposição.
 - ✓ Devido ao seu baixo conteúdo de metais-traço e da sua natureza mais cristalina, os rejeitos, possivelmente, não contribuem significativamente para a mobilização adicional de metais.

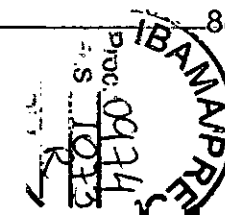

EMBRANCO

PG23 – Manejo dos rejeitos / PG25 – Recuperação área ambiental 1

Acompanhamento



AÇÕES REALIZADAS NO MÊS / OUTRAS QUESTÕES RELEVANTES

Relatório da Avaliação da Presença de Metais nas Planícies de Inundação:

- Principais conclusões:
 - ✓ É provável que os solos afetados pelos rejeitos nas planícies de inundação estejam adequados para produção agrícola de culturas que são mais tolerantes a esses metais (As, Co, Mn e V) tais como algodão, capim nilo e batata e para as plantas nativas para revegetação da área e recuperação do ecossistema natural.
 - ✓ Devem ser tomadas precauções para o produção de culturas agrícolas como arroz, cevada, rabanete e feijão de soja na área onde o arsênio e o manganês no solo excederam os Indicadores Ecológicos dos Solos para plantas.

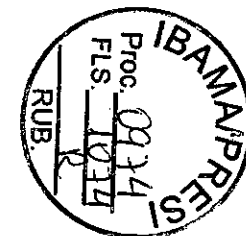

EMBRANCO

PG23 – Manejo dos rejeitos / PG25 – Recuperação área ambiental 1

Fotos



Mobilização das equipes de bioengenharia

Equipe de Execução

ÁREA	LOCAL	MOBILIZAÇÃO REAL EM CAMPO	STATUS
Área 1	Córrego Santarém - Bento Rodrigues		
Área 3	Rio Gualaxo - Bento Rodrigues	TORELI	
Área 4	Córrego Camargos	A DEFINIR	
Área 5	Peracatu de Baixo	EMFLORTEC	
Área 6	Gesteira	Hexagono (a partir de 5/12 - NOVA LUZ)	Em mobilização
Área 7	Pedras	GONÇALVES	
Área 8	Peracatu de Cima	NOVA LUZ	
Área 9	Barreto - Campinas	GONÇALVES	Em mobilização
Área 10	Ponte do Gama	NOVA LUZ	
Área 11	Bicas	HEXAGONO (PROJAR)	
Área 13	Bicas	TORELI	
Área 14	Rio do Carmo - Barra Longa	A DEFINIR	
Área 15 A	Barra Longa	TAMASA / SECÚLO XXI	
Área 15 B	Barra Longa Trecho após Ponte <u>Jurumirim</u>	EMFLORTEC	Em mobilização

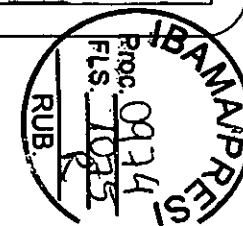

EMBRANCO

PG23 – Manejo dos rejeitos / PG25 – Recuperação área ambiental 1

Fotos



Recuperação área ambiental 1



TG037 – Conformação e coveamento do solo



Area 6 – Aplicação biomanta

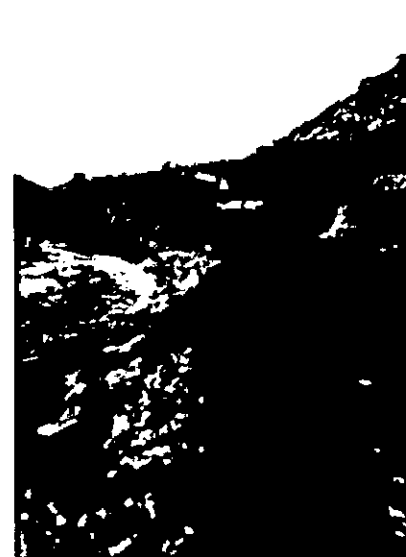

Area 8 – Conformação da calha



Area 8 – Conformação da calha

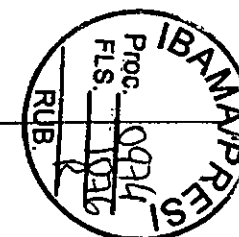

EMBRANCO

PG23 – Manejo dos rejeitos / PG25 – Recuperação área ambiental 1

Fotos



Avanço das obras

Cronograma de Controle de Erosão em Áreas Prioritárias

Previsto: 55% Realizado: 48%

		Outubro	Novembro	Dezembro	Janeiro	Fevereiro	Março	Abril	Mai	Junho
		28	16-22	23-29	30-5	6-12	13-19	20-26	27-3	4-10
Área 02 - Alto Guaxo do Norte	Planejado	█	█	█	█	█	█	█	█	█
	Terminado	█	█	█	█	█	█	█	█	█
Área 04 - Córrego Camargos	Planejado	█	█	█	█	█	█	█	█	█
	Terminado	█	█	█	█	█	█	█	█	█
Área 05 - Paracatu de Baixo	Planejado	█	█	█	█	█	█	█	█	█
	Terminado	█	█	█	█	█	█	█	█	█
Área 06 - Gestais	Planejado	█	█	█	█	█	█	█	█	█
	Terminado	█	█	█	█	█	█	█	█	█
Área 07 - Pedras	Planejado	█	█	█	█	█	█	█	█	█
	Terminado	█	█	█	█	█	█	█	█	█
Área 08 - Paracatu de Cima	Planejado	█	█	█	█	█	█	█	█	█
	Terminado	█	█	█	█	█	█	█	█	█
Área 09 - Campos Barreto	Planejado	█	█	█	█	█	█	█	█	█
	Terminado	█	█	█	█	█	█	█	█	█
Área 10 - Ponte do Gama	Planejado	█	█	█	█	█	█	█	█	█
	Terminado	█	█	█	█	█	█	█	█	█
Área 11 - Bicas	Planejado	█	█	█	█	█	█	█	█	█
	Terminado	█	█	█	█	█	█	█	█	█
Área 12 - PCH Bicas	Planejado	█	█	█	█	█	█	█	█	█
	Terminado	█	█	█	█	█	█	█	█	█
Área 14 - Riacho Camo em Barra Longa	Planejado	█	█	█	█	█	█	█	█	█
	Terminado	█	█	█	█	█	█	█	█	█
Área 15a - Barra Longa	Planejado	█	█	█	█	█	█	█	█	█
	Terminado	█	█	█	█	█	█	█	█	█
Área 15b - Barra Longa	Planejado	█	█	█	█	█	█	█	█	█
	Terminado	█	█	█	█	█	█	█	█	█

101 tributários mapeados

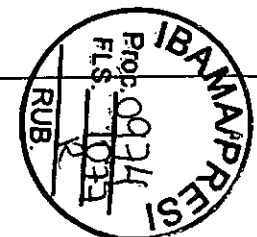
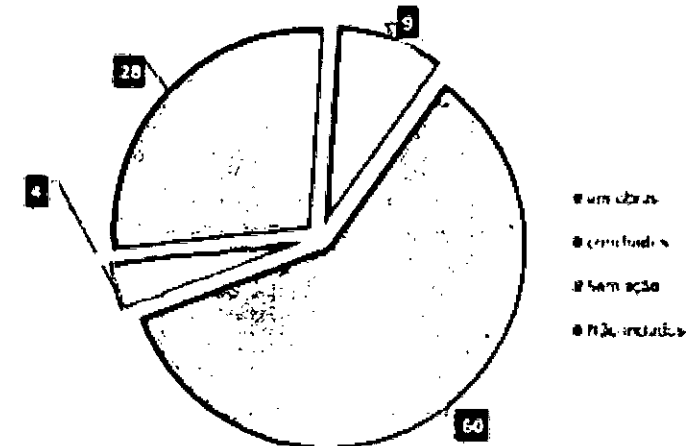

EM BRANCO

PG24 – Sist. contenção dos rejeitos e tratamento dos rios



O programa PG24 – Programa de implantação dos sistemas de contenção de rejeitos e tratamento in situ dos rios impactados apresentado a seguir está sob responsabilidade e permanecerá sendo executado pela Samarco até a conclusão do projeto PF0056 – Fundão eixo 1 – fase 1.

Dessa forma a Fundação Renova não garante e nem assume qualquer responsabilidade pela correção, suficiência, consistência ou completude das informações apresentadas.

A sua presença neste documento é apenas de caráter informativo.

A Fundação assumirá a responsabilidade pelo desenvolvimento deste programa a partir da conclusão do projeto.

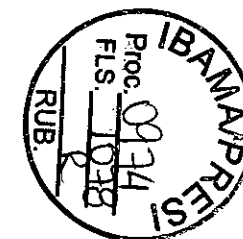

EMBRANCO

PG24 – Sist. contenção dos rejeitos e tratamento dos rios

Masterplan



Orçamento (R\$MM) Total: 923,9 Realizado: 197,1

Tarefa	% Real.	Início	Término
PG024-R - Programa de implantação de sistemas de contenção dos rejeitos e de tratamento in situ dos rios impactados (Cláusulas 154 à 157)		nov-15	jul-20
Metas do Programa		ago-16	mar-19
Cláusula 155 - Estudo para adoção de melhores técnicas de contenção de rejeitos	100%	ago-16	ago-16
Cláusula 154 - Construção das estruturas emergenciais para contenção de sedimentos - Primeiro período chuvoso		jan-17	jan-17
Cláusula 157 - Redução da turbidez dos Rios Gualaxo, Carmo e Doce abaixo de 100 NTU (inclui ações em outros programas)		mar-19	mar-19
Definição do Programa		mar-16	set-16
PF7240 - Definição do Programa de Implantação de sistemas de contenção dos rejeitos e de tratamento in situ dos rios impactados		mar-16	set-16
Execução do Programa		nov-15	abr-20
Projetos		nov-15	abr-20
Reforço da Barragem de Santarém	100%	nov-15	mai-16
Dique S1A	100%	fev-16	fev-16
Dique S2A	100%	dez-15	fev-16
Dique S3	100%	nov-15	fev-16
PF0018 - Bacias de sedimentação no Rio Gualaxo (Projeto em HOLD)		abr-16	ago-17
Planejamento da Execução	99%	abr-16	set-16
Execução dos Diques do Gualaxo e Estações de Dosagem	9,96%	jun-16	mai-17
Encerramento do Projeto		mai-17	ago-17
PF0056 - Fundão Eixo 1 - Fase 1	46%	mar-16	mar-17
Planejamento da Execução	100%	mar-16	jul-16
Execução do Projeto	52%	mar-16	dez-16
Encerramento do Projeto		dez-16	mar-17
PF0132 - Fundão Eixo 1 - Fase 2 (EL.860) - Em Avaliação		nov-16	abr-20
Definição do Escopo		nov-16	dez-16
Planejamento da Execução		jan-17	jul-17
Execução do Projeto		jan-18	jan-20
Encerramento do Projeto		jan-20	abr-20

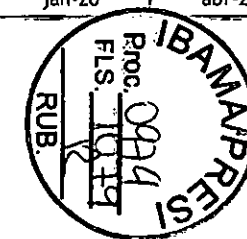

EMBRANCO

PG24 – Sist. contenção dos rejeitos e tratamento dos rios Masterplan



Tarefa	% Real.	Início	Término
PF0057 - Nova Barragem Santarém	51%	mar-16	dez-16
Planejamento da Execução	100%	mar-16	jul-16
Execução do Projeto	76%	abr-16	jul-16
Encerramento do Projeto		jul-16	out-16
PF0062 - Alçamento do Dique S3 - Fase 1		fev-16	jul-16
Execução do Projeto	100%	fev-16	abr-16
Encerramento do Projeto	100%	abr-16	jul-16
PF0065 - Alçamento do Dique S3 - Fase 2	29%	mar-16	fev-17
Planejamento da Execução	100%	mar-16	jul-16
Execução do Projeto	99%	jun-16	nov-16
Encerramento do Projeto		nov-16	fev-17
PF0130 - Dragagem dique S3	NI	out-16	ago-17
Execução do Projeto	33%	out-16	mai-17
Encerramento do Projeto		mai-17	ago-17
PF0055 - Dique S4	15%	jul-16	fev-17
Planejamento da Execução	100%	jul-16	set-16
Execução do Projeto	57%	set-16	jan-17
Encerramento do Projeto		jan-17	fev-17
PF0131 - Manejo de águas superficiais em Germano		jun-16	jan-17
Planejamento da Execução	100%	jun-16	ago-16
Execução do Projeto	90%	jul-16	dez-16
Encerramento do Projeto		dez-16	jan-17
Processos		fev-17	dez-19
PF8240 - Processo de Operação/Manutenção nas bacias de sedimentação do Gualaxo (clarificação de água/remoção de rejeitos) - incluindo descomissionamento dos Diques		fev-17	dez-19
Encerramento do Programa		abr-20	jul-20
PF9240 - Encerramento do Programa de implantação de sistemas de contenção dos rejeitos e de tratamento in situ (captura e formalização de benefícios)		abr-20	jul-20

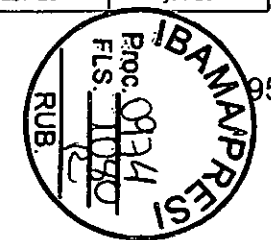

EMBRANCO

PG24 – Sist. contenção dos rejeitos e tratamento dos rios

Acompanhamento



PRINCIPAIS MARCOS - 90 dias

Descrição	Planejado	Tendência	
MÉTRICAS			
Descrição	Planejado	Realizado	Meta
Aterro do maciço Dique S4 (mil m3)	16	6	45
Aterro do maciço Nova Barragem Santarém (mil m3)	71	75	100
Dragagem Dique S3 (mil m3)	238	126	600
Lançamento de tubulação PEAD - Manejo das águas (mil m3)	21,4	21,4	21,4

AÇÕES REALIZADAS NO MÊS / OUTRAS QUESTÕES RELEVANTES

- Nova Barragem de Santarém: Em andamento a execução do plano para alcance da elevação 765m utilizando blocos com finos até dezembro/16. Além disso, estão em andamento a construção do extravasor de emergencia e o reforço do extravasor operacional.
- Eixo 1 – Fase 1: Em andamento escavação e lançamento de blocos do canal de drenagem da ensecadeira (concluído parte de jusante). Em andamento o lançamento da argamassa do canal e o aterro de bloco com finos entre o canal e as ombreiras (concluído parte da ombreira esquerda).
- Alteamento do dique S3: Projeto concluído em 30/11/16 (crista do dique alcançando a elevação 709,50m).
- Dragagem Dique S3: As chuvas ocorridas na semana e os alertas de descargas atmosféricas, dificultaram a execução das atividades no período. A instalação das cortinas de turbidez está em andamento. Volume dragado até 04/12: 109.700 m3.
- Dique S4: as atividades de limpeza estão atrasadas pois foi identificada presença de material de segunda categoria na área da ombreira esquerda, a previsão de conclusão do projeto de manter para 20/01/17. Iniciado o lançamento de blocos.

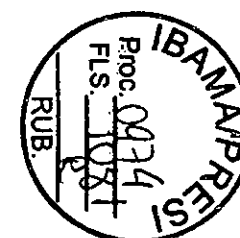

EMBRANCO

PG24 – Sist. contenção dos rejeitos e tratamento dos rios

Fotos

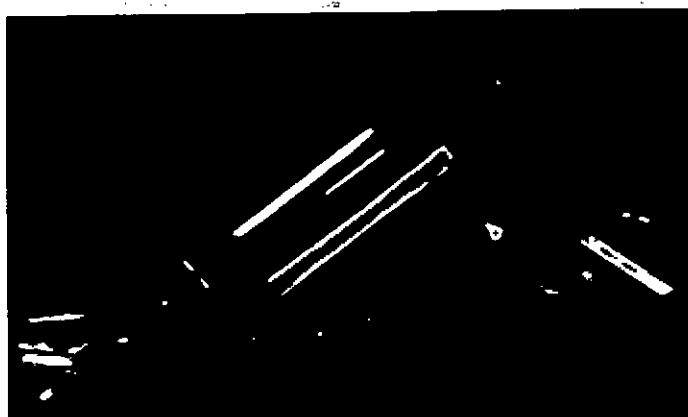

Barragem Nova Santarém



Eixo 1



Dique S4



Dique S3



Dragagem - Dique S3

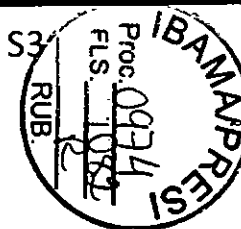

EMBRANCO